

Счетчики электрической энергии
однофазные многофункциональные

Руководство пользователя
САНТ.411152.194-01

CE207 S7

CE207 C4

Версия ВПО 10.X



ЭНЕРГОМЕРА

ОГЛАВЛЕНИЕ

1	Общая информация	5
2	Обозначения и сокращения.....	5
3	Требования безопасности	6
4	Описание счетчика и принципа его работы.....	7
4.1	Назначение счетчика	7
4.2	Обозначение модификаций счетчика.....	10
4.3	Сведения о сертификации	13
4.4	Нормальные условия применения:	13
4.5	Рабочие условия применения.....	13
4.6	Условия окружающей среды	14
4.7	Метрологические и технические характеристики	14
4.8	Конструкция счетчика	17
5	Подготовка счетчика к работе	24
5.1	Распаковывание.....	24
5.2	Подготовка к эксплуатации	24
5.3	Порядок установки.....	24
5.4	Обозначение контактов счетчика	26
5.5	Подключение импульсных выходов.....	27
5.6	Подключение реле управления нагрузкой	28
5.7	Подключение интерфейсов счетчика	28
6	Работа со счетчиком	32
6.1	Информация о ТПО AdminTools	32
6.2	Конфигурирование параметров счетчика	48
6.3	Конфигурирование модулей связи с помощью ПО GSM Configurator	49
6.4	Конфигурирование интерфейсов связи с помощью ПО AdminTools	49
6.5	Информация об интерфейсах связи, отображаемая на ЖКИ счетчика	54
6.6	Конфигурирование интерфейсов связи с помощью кнопок.....	56
6.7	Настройка индикации на ЖКИ	57
6.8	Подсветка ЖКИ	62
6.9	«Данные точки учёта»	62
7	Описание функций счетчика.....	64
7.1	Измерение параметров сети.....	64
7.2	Инициативные сообщения (PUSH-сообщения)	68
7.3	Просмотр идентификационных данных программного обеспечения.	71

7.4	Учет электроэнергии.....	73
7.5	Тарификация.....	77
7.6	Ведение ретроспективы	88
7.7	Измерение показателей качества электроэнергии (ПКЭ).....	101
7.8	Контроль сети и режимов потребления	106
7.9	Функции реле и импульсных выходов	110
7.10	Функция учета времени.....	133
7.11	Самодиагностика	140
7.12	Управление питанием	140
7.13	Защита информации	142
7.14	Датчик вскрытия (электронная пломба).....	144
7.15	Датчик измерения температуры внутри корпуса счетчика	151
7.16	Датчик магнитного поля.....	152
7.17	Датчик ВЧ поля	153
7.18	Журналы событий.....	154
8	Сообщения, выводимые на ЖКИ	159
8.1	Сообщения, отображаемые на ЖКИ счетчика CE207 S7	159
8.2	Сообщения, отображаемые на ЖКИ устройства считывания счетчиков CE901 В(U)	161
– 04:	161
9	Поверка счетчика	162
10	Пломбирование счетчика	163
11	Техническое обслуживание.....	164
12	Установка дополнительного литиевого элемента питания в счетчик	165
13	Текущий ремонт	168
14	Условия хранения и транспортирование.....	169
15	Тара и упаковка.....	170
16	Маркирование	171
	Приложение А (обязательное) Габаритные размеры счетчика	173
	Приложение Б (обязательное) Установка модуля связи CE810 в счетчик.....	175

ВВЕДЕНИЕ

Настоящее руководство пользователя предназначено для изучения счетчика электрической энергии однофазного многофункционального СЕ207 (далее – счетчик) с версией встроенного программного обеспечения (далее – ВПО) 10.X.

Для получения информации о номере версии встроенного программного обеспечения (ВПО) необходимо в [ТПО AdminTools](#) считать данные на вкладке «*Информация*» (см. рисунок ниже).

Название	Описание
<input checked="" type="checkbox"/> Наименование производителя	Energomera
<input checked="" type="checkbox"/> Заводской номер	012633180911945
<input checked="" type="checkbox"/> Технологический номер	отсутствует
<input checked="" type="checkbox"/> Тип счетчика	CE2075.11
<input checked="" type="checkbox"/> Идентификатор исполнения счетчика (модель)	(400093C4) 4; двухэлементный;
<input checked="" type="checkbox"/> Версия метрологического ПО	2070v1,31BF
<input checked="" type="checkbox"/> Дата выпуска счетчика	22.10.2022
<input checked="" type="checkbox"/> Дата следующей поверки	22.10.2038
<input checked="" type="checkbox"/> Идентификатор части ВПО, не относящейся к метрологии	10,19,2075,1,11,7
<input checked="" type="checkbox"/> Контрольная сумма не метрологической части ВПО	DD2C261D
<input checked="" type="checkbox"/> Коэффициент трансформации по току	1
<input checked="" type="checkbox"/> Коэффициент трансформации по напряжению	1
<input checked="" type="checkbox"/> Максимальный ток, А	80
<input checked="" type="checkbox"/> Номинальный (базовый) ток, А	5
<input checked="" type="checkbox"/> Номинальное напряжение, В	230
<input checked="" type="checkbox"/> Постоянная счетчика для активной энергии	2000

Рисунок 1



Предприятие-изготовитель оставляет за собой право, без предварительного уведомления, вносить изменения в конструкцию, комплектацию или технологию изготовления изделия, не ухудшающие его потребительских свойств, с целью улучшения его технических характеристик.

Расхождения внешнего вида изделия с информацией, размещенной в данном руководстве пользователя и прилагаемой к нему документации, допустимо и не является недостатком изделия.

1 ОБЩАЯ ИНФОРМАЦИЯ

Настоящее руководство содержит описание устройства счетчика, конструкции, принципа действия, подготовки к работе и другие сведения, необходимые для правильной эксплуатации.

При изучении эксплуатации счетчика необходимо дополнительно руководствоваться формуляром САНТ.411152.194 ФО, входящим в комплект поставки счетчика.

2 ОБОЗНАЧЕНИЯ И СОКРАЩЕНИЯ

В данном руководстве пользователя используются следующие обозначения и сокращения:

АСКУЭ	- автоматизированная система коммерческого учета электроэнергии;
ВПО	- встроенное программное обеспечение;
ЖКИ	- жидкокристаллический индикатор;
ИВК	- информационно-вычислительный комплекс;
ИВКЭ	- информационно-вычислительный комплекс электроустановки;
ОТК	- отдел технического контроля;
ПКЭ	- показатель качества электроэнергии;
ПО	- программное обеспечение;
РУН	- реле управления нагрузкой;
УСПД	- устройство сбора и передачи данных;
ФО	- формуляр;
ЧРВ	- часы реального времени.
ДСТП	- кнопка «ДОСТУП»;

3 ТРЕБОВАНИЯ БЕЗОПАСНОСТИ



К РАБОТЕ С ВПУ ДОПУСКАЮТСЯ ЛИЦА, СПЕЦИАЛЬНО ОБУЧЕННЫЕ ДЛЯ РАБОТЫ С НАПРЯЖЕНИЕМ ДО 1000 В И ИЗУЧИВШИЕ НАСТОЯЩЕЕ РУКОВОДСТВО ПОЛЬЗОВАТЕЛЯ.



ПРИ ПРОВЕДЕНИИ РАБОТ ПО МОНТАЖУ И ОБСЛУЖИВАНИЮ СЧЕТЧИКА ДОЛЖНЫ СОБЛЮДАТЬСЯ ДЕЙСТВУЮЩИЕ «ПРАВИЛА УСТРОЙСТВА ЭЛЕКТРОУСТАНОВОК (ПУЭ)», «ПРАВИЛА ТЕХНИЧЕСКОЙ ЭКСПЛУАТАЦИИ ЭЛЕКТРОУСТАНОВОК ПОТРЕБИТЕЛЕЙ» И «ПРАВИЛА ПО ОХРАНЕ ТРУДА ПРИ ЭКСПЛУАТАЦИИ ЭЛЕКТРОУСТАНОВОК».



ПО БЕЗОПАСНОСТИ ЭКСПЛУАТАЦИИ СЧЕТЧИК УДОВЛЕТВОРЯЕТ ТРЕБОВАНИЯМ БЕЗОПАСНОСТИ ПО ГОСТ 22261-94, ГОСТ IEC 61010-1-2014 и ГОСТ 31818.11-2012.



ПО СПОСОБУ ЗАЩИТЫ ЧЕЛОВЕКА ОТ ПОРАЖЕНИЯ ЭЛЕКТРИЧЕСКИМ ТОКОМ СЧЕТЧИК СООТВЕТСТВУЕТ ГОСТ IEC 61010-1-2014.



ЗАПРЕЩАЕТСЯ:

- КЛАСТЬ ИЛИ ВЕШАТЬ НА ВПУ ПОСТОРОННИЕ ПРЕДМЕТЫ;
- ПОДАВАТЬ НАПРЯЖЕНИЕ ПИТАНИЯ НА ПОВРЕЖДЕННЫЙ ИЛИ НЕИСПРАВНЫЙ СЧЕТЧИК;
- ДОПУСКАТЬ РАЗРУШАЮЩЕЕ ВОЗДЕЙСТВИЕ НА СЧЕТЧИК МЕХАНИЧЕСКИХ ФАКТОРОВ (ПАДЕНИЯ ИЗДЕЛИЯ, УДАРОВ И Т.П.);
- ДОПУСКАТЬ НАРУШЕНИЕ ПЛОМБ.



ПРИ ПОДКЛЮЧЕНИИ СЧЕТЧИКА К СЕТИ СЛЕДУЕТ СОБЛЮДАТЬ ОСТОРОЖНОСТЬ И ТЕХНИКУ БЕЗОПАСНОСТИ. НА КОНТАКТАХ ЗАЖИМНОЙ КОЛОДКИ ПРИ ПОДАННОМ ПИТАНИИ ПРИСУТСТВУЕТ ОПАСНОЕ ДЛЯ ЖИЗНИ НАПРЯЖЕНИЕ.

4 ОПИСАНИЕ СЧЕТЧИКА И ПРИНЦИПА ЕГО РАБОТЫ

4.1 Назначение счетчика

Счетчик является однофазным, непосредственного включения и предназначен для измерения активной и реактивной электрической энергии в однофазных цепях переменного тока в бытовом и муниципальном секторе: в жилых и общественных зданиях, мобильных сооружениях, коттеджах, гаражах.

4.1.1 В счетчике реализованы следующие функции:

- многотарифный учет электроэнергии с повременной тарификацией;
- ведение ретроспективы на конец периодов: сутки, месяц¹ и год;
- ведение профиля нагрузки, с возможностью настройки типа сохраняемых параметров и времени усреднения;
- измерение параметров сети: частоты напряжения электропитания; токов в фазном и нулевом проводе; напряжения; угла между током и напряжением; коэффициента активной мощности; активной, реактивной, полной мощности; соотношение активной и реактивной мощности ($\text{tg } \varphi$);
- измерение показателей качества электроэнергии (ПКЭ) с классом «S» характеристики процесса измерений ГОСТ 30804.4.30-2013: положительное и отрицательное отклонение напряжения; отклонение частоты сети; длительность и глубина провала напряжения; длительность и максимальное значение перенапряжения; перерывы электроснабжения;
- контроль выхода за заданные пределы по активной мощности, напряжению и частоте;
- контроль встречного потока мощности;
- контроль с фиксацией небаланса токов в фазном и нулевом проводах по окончании заданного интервала времени;
- телеметрические выходы с возможностью использования их в качестве «реле»;
- сигнализация по интерфейсу (возможность выступать в качестве инициатора связи с уровнем ИВКЭ или ИВК при: вскрытии клеммной крышки; воздействии магнитным полем; перепараметрировании; превышении максимальной мощности; отклонении от нормированного значения уровня напряжения и др.);
- учет времени;
- самодиагностика;
- защита информации;
- защита от несанкционированного вскрытия (электронные пломбы);

¹ Расчётный период.

- датчик магнитного поля, который фиксирует воздействия постоянного или переменного магнитного поля со значением модуля вектора магнитной индукции свыше 150 мТл (пиковое значение), вызывающее недопустимое отклонение метрологических характеристик ПУ, визуализированная индикация;
- детектор сверхвысокочастотного (диапазон частот от 1 ГГц) и высокочастотного (диапазон частот от 3 до 1000 МГц) поля, вызывающего недопустимое отклонение метрологических характеристик (или выход из строя) счетчика, с визуальной предупреждающей в начале воздействия визуально различимой индикации с фиксацией в журнале событий (в случае превышения порогового значения);
- датчик измерения температуры внутри корпуса счетчика;
- журналы событий с фиксацией: вскрытия клеммной крышки; вскрытия корпуса; даты последнего перепрограммирования; воздействия магнитного поля, вызывающего недопустимые отклонения метрологических характеристик ПУ; фактов связи с ПУ, приведших к изменению данных; отклонения напряжения в измерительных цепях от номинальных значений счетчика; результатов самодиагностики; изменения текущих значений времени и даты при синхронизации времени (не менее 500 записей по протоколу СПОДЭС), и др., подробно см. п. 7.18;
- механизм гибкой настройки реакций на события, возникающие в счетчике;
- поддержка протокола обмена IEC 62056 (DLMS/COSEM) (ГОСТ Р 58940- 2020) (далее – протокол обмена СПОДЭС);
- информация, передаваемая по интерфейсу, защищена с помощью ключей шифрования, которые устанавливаются потребителем;
- отображение информации на жидкокристаллическом индикаторе (далее – ЖКИ) или графическом индикаторе CE901 B(U)-04, сопровождается кодами OBIS;
- возможность установки и замены сменных модулей связи²
- передача инициативных сообщений.

4.1.2 Счетчик может использоваться в автоматизированных информационных измерительных системах коммерческого учета электроэнергии (АИИС КУЭ) для передачи измеренных или вычисленных параметров на диспетчерский пункт по контролю, учету и распределению электрической энергии.

4.1.3 Счетчики интегрированы в следующие программные продукты для организации АИИС КУЭ: «сEnergo», «Пирамида-Сети», «Пирамида 2.0» и др. (полный перечень

² Подробная информация об установке модуля связи указана в «Приложении В».

поддерживаемых программных продуктов доступен на сайте производителя www.energometer.ru или по телефону горячей линии).

4.1.4 Имеется возможность сбора и передачи данных со счетчиков с помощью следующих устройств:

- УСПД CE805M (Энергомера), тип зарегистрирован в Государственном реестре средств измерений;
- УСПД SM160-02M (Системы и технологии), тип зарегистрирован в Государственном реестре средств измерений.

4.1.5 Возможность выступать в качестве инициатора связи с уровнем ИВКЭ или ИВК:

- при вскрытии клеммной крышки;
- воздействию магнитным полем;
- при перепараметрировании;
- превышении максимальной мощности;
- отклонении от нормированного значения уровня напряжения и др.

Функция реализована с использованием объектов PUSH Setup в соответствии с требованиями стандартов DLMS и спецификации СПОДЭС.

4.1.6 Результаты измерений получаются путем обработки и вычисления входных сигналов тока и напряжения микропроцессорной схемой платы счетчика. Измеренные данные и другая информация отображаются на жидкокристаллическом индикаторе (ЖКИ встроенном или внешнем) и могут быть переданы по оптическому порту или через дополнительные интерфейсы связи.

4.1.7 Модуль связи G3-PLC (CE838, CE850) в счетчиках работает по принципу mesh-сети и обеспечивает поиск дублирующих маршрутов для гарантированной передачи собранной информации.

Таблица 1 – Характеристики каналов связи

Стандарт	Модуляция	Диапазон частот, кГц	Количество поднесущих	Максимальная скорость обмена данными, кБод
IEC 61334	SFSK	60...76	2	1,2...2,4
PRIME	OFDM	42...90	97	128
G3-PLC	OFDM	35...90	36	34
G3-FCC	OFDM	145...314	36	206
		314...478	36	206
		145...478	72	289
P1901.2	-	35...90	36	34
P1901.2-FCC	OFDM	145...314	36	217
		314...478	36	217
		145...478	72	290
PLC-Lite	OFDM	35...90	49	21

4.1.8 Счетчик имеет электронный счетный механизм осуществляющий, в зависимости от установленных коэффициентов трансформации³ по току и напряжению (для счетчиков трансформаторного включения), учет:

- активной энергии двух направлений «A+», «A-»;
- реактивной энергии двух направлений «R+», «R-»;
- суммарно и по восьми тарифам в двух направлениях.

Диаграмма распределения активной и реактивной энергии (мощности) по квадрантам приведена на рисунке ниже:



Рисунок 2

Для каждого из четырех типов энергий рассчитываются пофазные значения:

- активная энергия импортируется («A+») (далее – активная энергия потребленная), если вектор полной мощности V находится в I или IV квадрантах;
- активная энергия экспортируется («A-») (далее – активная энергия отпущенная), если вектор полной мощности V находится во II или в III квадрантах;
- реактивная энергия импортируется («R+») (далее – реактивная энергия потребленная), если вектор полной мощности V находится в квадрантах I или II;
- реактивная энергия экспортируется («R-») (далее – реактивная энергия отпущенная), если вектор полной мощности V находится в квадрантах III или IV.

4.1.9 Время изменения показаний счетного механизма соответствует требованиям ГОСТ 31818.11-2012, ГОСТ 31819.21-2012 (ГОСТ 31819.22- 2012) и ГОСТ 31819.23- 2012.

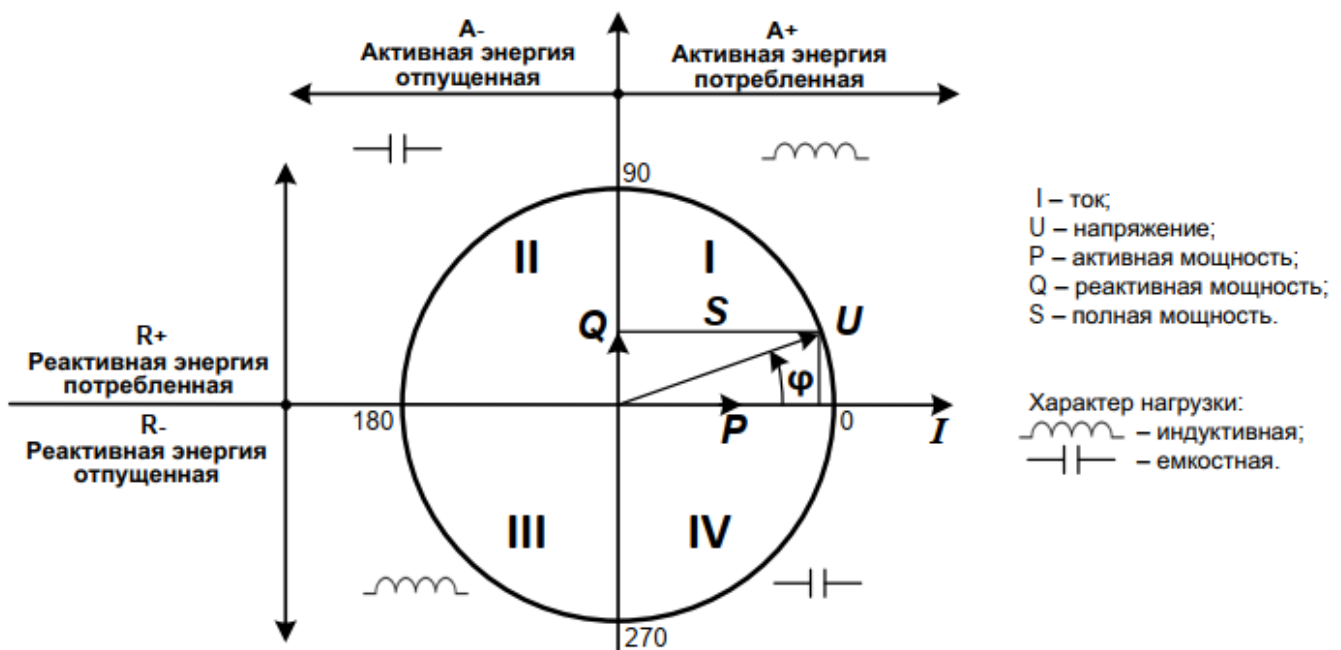
4.2 Обозначение модификаций счетчика

³ Коэффициенты трансформации равны 1.

4.2.1 Структура условного обозначения счетчика приведена на рисунке ниже.
CE207 XX.XXX.X.XXX.XXX.XXXX



Рисунок 3



Количество символов определяется наличием дополнительных программно-аппаратных опций в соответствии с таблицей 2 и

Таблица 2 – Обозначение интерфейсов связи счетчика

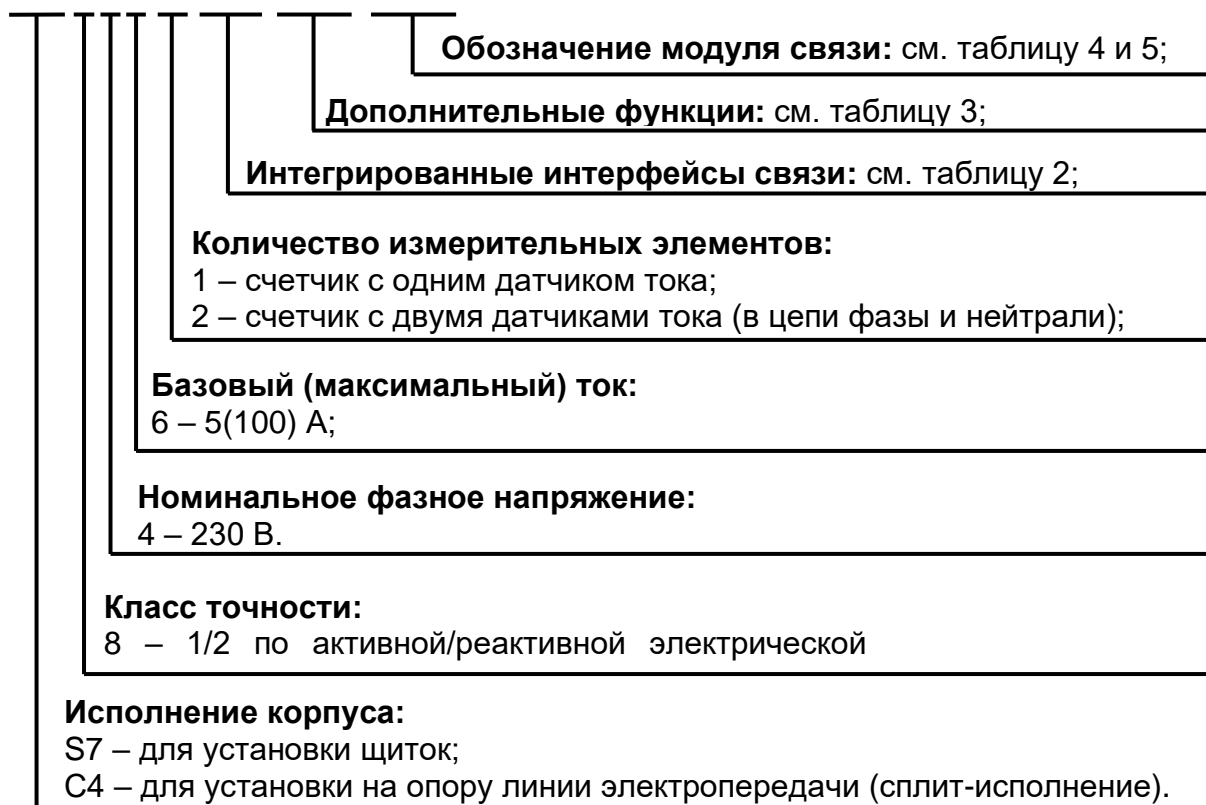
Обозначение	Интерфейс
O*	Оптический порт
A	EIA-485 ⁴
E	RS-232
P	PLC
G	GSM
U	USB
N	Ethernet
R1	Радиоинтерфейс со встроенной антенной
R2	Радиоинтерфейс с внешней антенной

*- по умолчанию включено во все исполнения счетчика.

⁴ Далее – RS-485.

Таблица 3 – Обозначение дополнительных функций счетчика

Обозначение	Дополнительная функция
Q	Реле управления нагрузкой потребителя
D	Внешний дисплей
U	Параметры качества электрической сети
V*	Электронные пломбы
L	Подсветка ЖКИ
F	Датчик магнитного поля

*- по умолчанию включено во все исполнения счетчика;

 Таблица 4 – Обозначение встроенных модулей связи⁵

Наименование встроенного модуля связи	Канал связи
PL03	PLC OFDM G3
RP05	PLC OFDM G3/ RF (MESH)
LR0X*	LPWAN
GS01	GSM 2G
GS04	GSM 2G + 4G
NB02	NB-IoT + GSM 2G
GRP01	PLC OFDM G3/ RF (MESH) + (RF + GSM 2G)

*- исполнения от 1 до 9 в зависимости от версии модуля связи.

 Таблица 5 – Обозначение сменных модулей связи CE810⁶

Наименование сменного модуля связи	Канал связи
GB01	GSM 2G + BLE
GB04	GSM 2G + 4G + BLE
BNB02	BLE + NB-IoT + GSM 2G
BLR01	BLE + LPWAN (внутренняя антенна)

4.2.2 Исполнения счетчиков, классы точности, постоянная счетчика и положение запятой при выводе на ЖКИ (ЖКИ внешнего дисплея) значений энергии, в зависимости от номинального напряжения (Uном), базового (Iб) и максимального (Iмакс) тока, приведены в таблице 6.

Таблица 6 – Перечень исполнений счетчиков

Условное обозначение счетчиков	Класс точности	Номинальное напряжение, В	Номинальный, базовый (максимальный) ток, А	Постоянная счетчика имп./ (кВт·ч), имп./ (квар·ч)	Положение запятой (по умолчанию)
CE207 S7.846.2 OX.X...X	1/2	230	5(100)	2000	000000,00
CE207 C4.846.2 OX.X...X	1/2	230	5(100)	2000	000000,00

⁵ Подробная информация о модулях связи указана в РП на модуль связи, [размещенном на сайте Компании «ЭНЕРГОМЕРА»](#).

⁶ Подробная информация о модулях связи указана в РП на модуль связи, размещенном на сайте Компании «ЭНЕРГОМЕРА».

При оформлении заказа счетчика для определения необходимого исполнения руководствуйтесь структурой условного обозначения, приведенной на рисунке.

4.2.2.1 Пример записи счетчика CE207:

"Счетчик электрической энергии однофазный многофункциональный CE207 S7.845.2.OA.QYUVLFNZ ".

Счетчик для установки в щиток (S7), класса точности 1 по активной энергии и 2 по реактивной (8), с номинальным напряжением 230 В (4), с базовым 5 А и максимальным 60 А током (5), с оптопортом (O), с интерфейсом RS-485 (A), с реле управления нагрузкой (Q), на два направления учета (Y), с измерением параметров качества электроэнергии (U), с контролем вскрытия крышки (V), с подсветкой индикатора (L), с датчиком магнитного поля (F), с внешним питанием интерфейса (N) и расширенным набором параметров (Z):

4.3 Сведения о сертификации

Сведения о сертификации счетчиков приведены в формуляре САНТ.411152.194 ФО.

4.4 Нормальные условия применения:

- температура окружающего воздуха (23 ± 2) °С;
- относительная влажность окружающего воздуха (30 – 80) %;
- атмосферное давление от 70 до 106,7 кПа (537 – 800 мм рт.ст);
- частота измерительной сети ($50 \pm 0,5$) Гц;
- форма кривой напряжения измерительной сети – синусоидальная с коэффициентом несинусоидальности согласно ГОСТ 32144-2013*.

4.5 Рабочие условия применения

Счетчик подключается к сети переменного тока и устанавливается в закрытых помещениях⁷ или вне помещений⁸ с рабочими условиями применения:

- температурный диапазон⁹ от минус 40 до плюс 70 °С;
- относительная влажность окружающего воздуха (30 – 98) %;
- атмосферное давление от 70 до 106,7 кПа (537 – 800 мм рт.ст);
- частота измерительной сети ($50 \pm 2,5$) Гц;
- форма кривой напряжения измерительной сети – синусоидальная с коэффициентом несинусоидальности согласно ГОСТ 32144-2013*.

⁷ Шкафах, защищающих от воздействий окружающей среды.

⁸ Счетчики сплит-исполнения.

⁹ При температуре минус 25 С и ниже, допустимо ухудшение качества отображения информации на ЖКИ счетчика.



При эксплуатации счетчиков совместно с мощной нелинейной нагрузкой, которая может ухудшать качество электроэнергии (например, электропривод с частотным преобразователем), следует использовать специальные фильтрующие устройства.

В противном случае возможен перегрев и выход из строя счетчика. выход из строя счетчиков по причине плохого качества электроэнергии не является гарантийным случаем. Производитель не несет ответственности за порчу имущества потребителя возникшую в результате нарушения условий эксплуатации счетчиков, описанных в настоящем руководстве по эксплуатации, в том числе и по причине низкого качества электроэнергии.

4.6 Условия окружающей среды

4.6.1 По устойчивости к климатическим воздействиям счетчик относится к группе 4 по ГОСТ 22261-94, с расширенным диапазоном по температуре и влажности, удовлетворяющим исполнению «Т» категории 3 по ГОСТ 15150-69.

4.6.2 По устойчивости к механическим воздействиям счетчик относится к группе 2 по ГОСТ 22261-94.

4.6.3 Счетчик защищен от проникновения пыли и воды. Степень защиты счетчиков шкафной установки IP51 по ГОСТ 14254-15. Для счетчиков сплит-исполнения степень защиты IP64 по ГОСТ 14254-15.

4.6.4 Счетчик прочен к одиночным ударам с максимальным ускорением 300 м/с^2 .

4.6.5 Счетчик прочен к вибрации в диапазоне частот (10 – 150) Гц.

4.6.6 Корпус счетчика выдерживает воздействие ударов пружинным молотком с кинетической энергией $(0,20 \pm 0,02) \text{ Дж}$ на наружные поверхности кожуха, включая окна и на крышку зажимов.

4.6.7 Детали и узлы счетчика, предназначенные для эксплуатации в районах с тропическим климатом, в части стойкости к воздействию плесневых грибов соответствуют требованиям ГОСТ 9.048-89.

4.6.8 Допускаемый рост грибов до 3 баллов по ГОСТ 9.048-89.

4.7 Метрологические и технические характеристики

4.7.1 Счетчики удовлетворяют требованиям ГОСТ 31818.11-2012, ГОСТ 31819.21-2012 (для класса 1) и ГОСТ 31819.23-2012 в части измерения реактивной энергии.

4.7.2 Гарантированными считают технические характеристики, приводимые с допусками или предельными значениями. Значения величин без допусков являются справочными.

4.7.3 Основные метрологические и технические характеристики приведены в таблице 7.

Таблица 7 – Основные метрологические и технические характеристики счетчиков

Наименование характеристики	Значение характеристики	Примечание
Базовые (максимальные) токи, А	5(100)	Непосредственное включение
Номинальное фазное напряжение, В	230	-
Рабочее фазное напряжение, В	(0,75...1,20) $U_{ном}$	-
Номинальная частота сети, Гц	(50 ± 2,5)	-
Порог чувствительности, А	0,004 I_b	-
Полная мощность, потребляемая каждой цепью тока (при базовом токе), (В • А), не более	0,05	-
Полная (активная) мощность (без учета потребления модулей связи), потребляемая каждой цепью напряжения, В•А (Вт), не более	10 (1)	при номинальном значении напряжении
Ток собственного потребления, мА, не более,	109	при номинальном напряжении
Активная мощность, потребляемая модулем связи, не более,	3 Вт	при номинальном значении напряжении
Предел основной абсолютной погрешности хода часов, с/сутки	± 0,5	-
Ручная коррекция хода часов	± 29 с	не более 29 с в сутки
Системная коррекция, хода часов, с	± 900	не более 900 с в сутки
Предел дополнительной температурной погрешности хода часов, с/°С•сутки	± 0,15	от минус 10 °С до плюс 45 °С
	±0,2	от минус 40°С до минус 10 °С и от плюс 45 °С до 70 °С
Длительность хранения информации при отключении питания, лет не менее	40	-
Длительность учета времени и календаря при отключенном питании, лет, не менее	16	-
Срок службы встроенного литиевого элемента питания, лет	16	-
Срок службы дополнительного сменного литиевого элемента питания, лет	5	-
Количество тарифов, не более	8	-
Количество тарифных зон в сутках, не более	16	-
Количество сезонных расписаний в году, не более	12	-
Количество исключительных дней, не более	80	-
Количество суточных тарифных расписаний, не более	32	-
Время усреднения мощности, мин	1; 2; 3; 4; 5; 6; 10; 12; 15; 20 30, 60	-
Глубина хранения месячных энергий по тарифам и фазам, месяцев	40	текущий и 39 предыдущих
Глубина хранения суточных энергий, накопленных по тарифам и фазам, суток	128	текущие и 127 предыдущих

Наименование характеристики	Значение характеристики	Примечание
Глубина хранения годовых энергий, накопленных по тарифам и фазам, лет	10	текущий и 9 предыдущих
Глубина хранения месячных максимумов мощности, месяцев	40	текущий и 39 предыдущих
Количество параметров в профиле, не более	6	-
Глубина хранения профиля, суток ¹⁰	128	при времени усреднения 30 мин
Время усреднения профилей нагрузки, мин	1; 2; 3; 4; 5; 6; 10; 12; 15; 20 30, 60	-
Журналы фиксации событий	-	подробно см. п. 7.18
Номинальное (допустимое) напряжение электрических импульсных выходов, В, не более	10 (24)	напряжение постоянного тока
Номинальное (допустимое) значение тока электрических импульсных выходов, мА, не более	10 (30)	напряжение постоянного тока
Длительность выходных импульсов, мс	35	-
Скорость обмена по интерфейсу RS- 485, бод	От 300 до 19200	исполнение «А»
Скорость обмена по интерфейсам GSM, PLC, бод	9600	исполнение «G», «P»
Скорость обмена через оптический порт, бод	От 300 до 19200	-
Установка и поддержание обмена данными по радиointерфейсу со встроенной антенной на скорости, бит/с не менее	2400	-
Рабочая полоса частот радиointерфейса со встроенной антенной и радиointерфейса с разъемом под внешнюю антенну, МГц	433, 868, 2400	в зависимости от типа модуля связи кроме GSM
Время обновления показаний счетчика, с	1	-
Начальный запуск, с, не более	5	-
Масса счетчика, кг, не более	1	-
Габаритные размеры (длина; ширина; высота), мм, не более	129; 90; 62	-
Средняя наработка до отказа, ч	400000	-
Средний срок службы, лет, не менее	40	-
Контроль вскрытия крышки корпуса счетчика и клеммной крышки	Журналы вскрытия крышки корпуса счетчика и клеммной крышки	-
Защита от несанкционированного доступа:	Пароль счетчика, аппаратная блокировка	-
Допустимое коммутируемое напряжение на контактах реле управления нагрузкой (исполнения с Q), В, не более	265	-
Допустимое значение коммутируемого тока на контактах реле управления нагрузкой (исполнения с Q), А, не менее	1,1 I _{макс}	-
Коммутационная износостойкость контактов реле, циклов	5000	-

¹⁰ Глубина хранения профилей прямо пропорциональна времени усреднения с усечением до целой части.

Скорость обмена дополнительных интерфейсов счетчика (PLC, радио CE831M0x.03, Ethernet и GSM) приведена в таблице 8.

Таблица 8 – Скорости обмена дополнительных интерфейсов

Тип интерфейса	Скорость по дополнительному интерфейсу, бод	Индекс скорости обмена на ЖКИ
PLC-интерфейс (PL03 в обозначении счетчика)	9600	5
Радиоинтерфейс CE831M0x.03 (RF01 в обозначении счетчика)	9600	5
Ethernet (N в обозначении интерфейса счетчика)	19200	6
GSM (G в обозначении интерфейса счетчика)	9600	5
GSM 2G (GS01 в обозначении интерфейса счетчика)	9600	5
GSM 3G (GS03 в обозначении интерфейса счетчика)	9600	5

4.8 Конструкция счетчика

4.8.1 Конструкция счетчика соответствует требованиям ГОСТ 31818.11- 2012 и чертежам предприятия-изготовителя.

4.8.2 Зажимы для подсоединения счетчика к сети, к интерфейсным линиям, к импульсным выходам, закрываются пластмассовой прозрачной клеммной крышкой. Измерительный блок¹¹ имеет зацепы для крепления корпуса на металлическое основание. В кожухе счетчиков (кроме счетчиков слит-исполнения) предусмотрено окно из прозрачного материала, предназначенное для снятия показаний и наблюдения за индикатором функционирования. В соответствии с требованиями ГОСТ 31818.11 окно не может быть снято без нарушения целостности как самого окна, так и пломбы корпуса.

4.8.3 На видном месте корпуса счетчика размещена морозостойкая наклейка шрифтом PF DIN Text Cond Pro с логотипом ПАО «РОССЕТИ» (начертанием Medium с высотой символов не менее 4 мм) и телефоном единого контакт- центра.

На лицевой панели счетчика сплит-исполнения нанесена лазерным принтом, устойчивым к атмосферным воздействиям в течение срока эксплуатации маркировка штатной схемы подключения, соответствующая входным зажимам с добавлением буквы «Г» (генератор), выходным зажимам с добавлением буквы «Н» (нагрузка).

¹¹ Исполнение корпуса «С4».

4.8.4 Внешний вид счетчика в корпусе «S7»

На панели размещены:

- жидкокристаллический индикатор (1);
- световой индикатор функционирования «СЕТЬ» (2);
- один световой индикатор учета активной энергии (A) и один световой индикатора учета реактивной энергии (R) (3);
- элементы оптического порта (4);
- кнопка "КАДР" (5);
- кнопка "ПРСМ" (6);
- физический переключатель РУН (7);
- "ДСТП" (размещена под прозрачной крышкой зажимов) (8);
- прозрачная крышка зажимов (9).



Рисунок 4

4.8.5 Внешний вид счетчика в корпусе «С4»:

На панели размещены:

- световой индикатор функционирования «СЕТЬ» (1);
- один световой индикатор учета активной энергии (A) и один световой индикатора учета реактивной энергии (R) (2);
- элементы оптического порта (3);
- физический переключатель РУН (расположен под клеммной крышкой);
- прозрачная крышка зажимов (4).

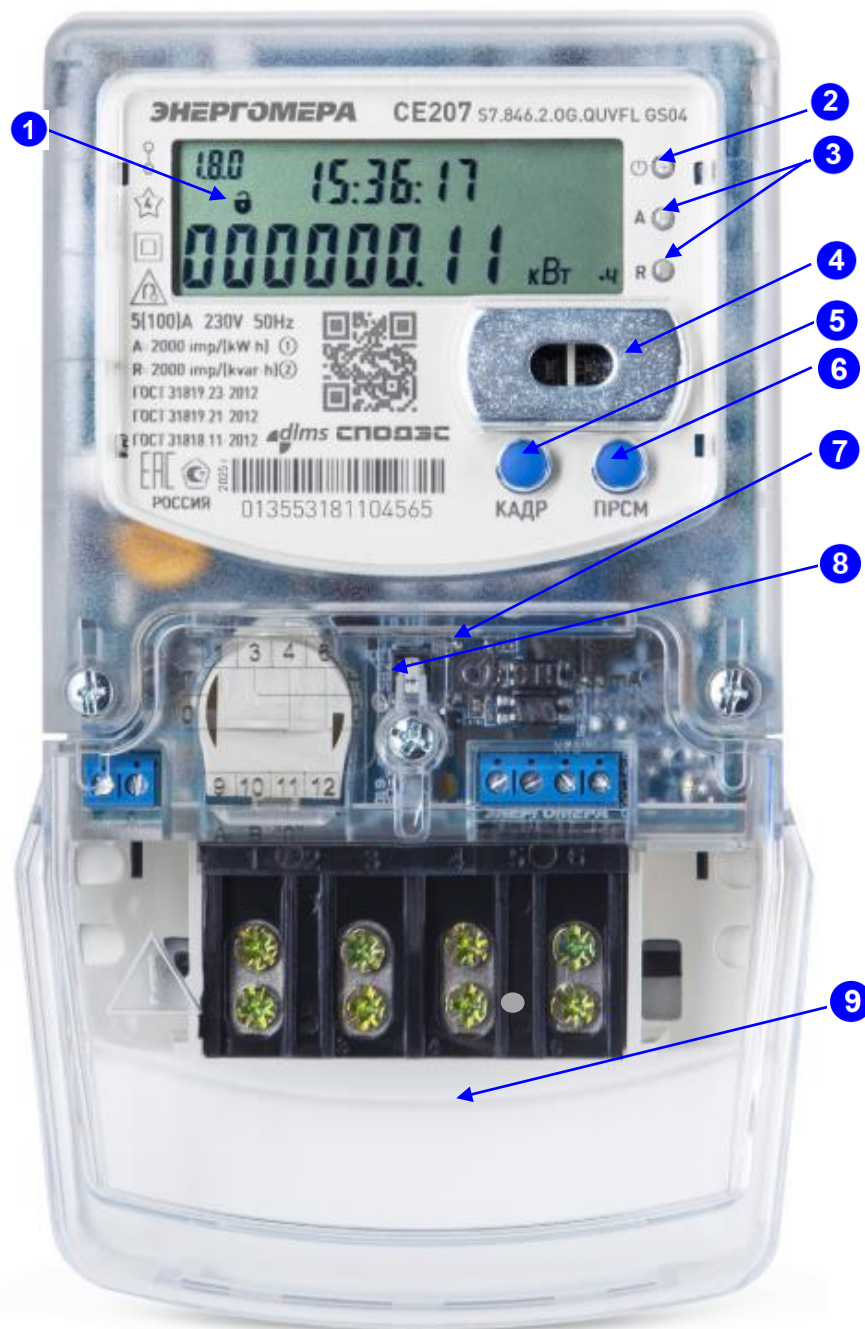

Рисунок 5



Рисунок 6

Для считывания информации со счетчика сплит-исполнения используется устройство считывания счетчиков СЕ901 В(У)-04 (далее – СЕ901) с радиусом действия не менее 100 м. С его помощью обеспечивается прямой обмен данными по радиоканалу (без применения отдельных промежуточных устройств и оборудования) с измерительным блоком.

Устройство считывания счетчиков универсальное и может быть привязано к нескольким измерительным блокам. С более подробной информацией можно ознакомиться в [руководстве пользователя на СЕ901](#).

Внешний вид СЕ901 (см. рисунок ниже):

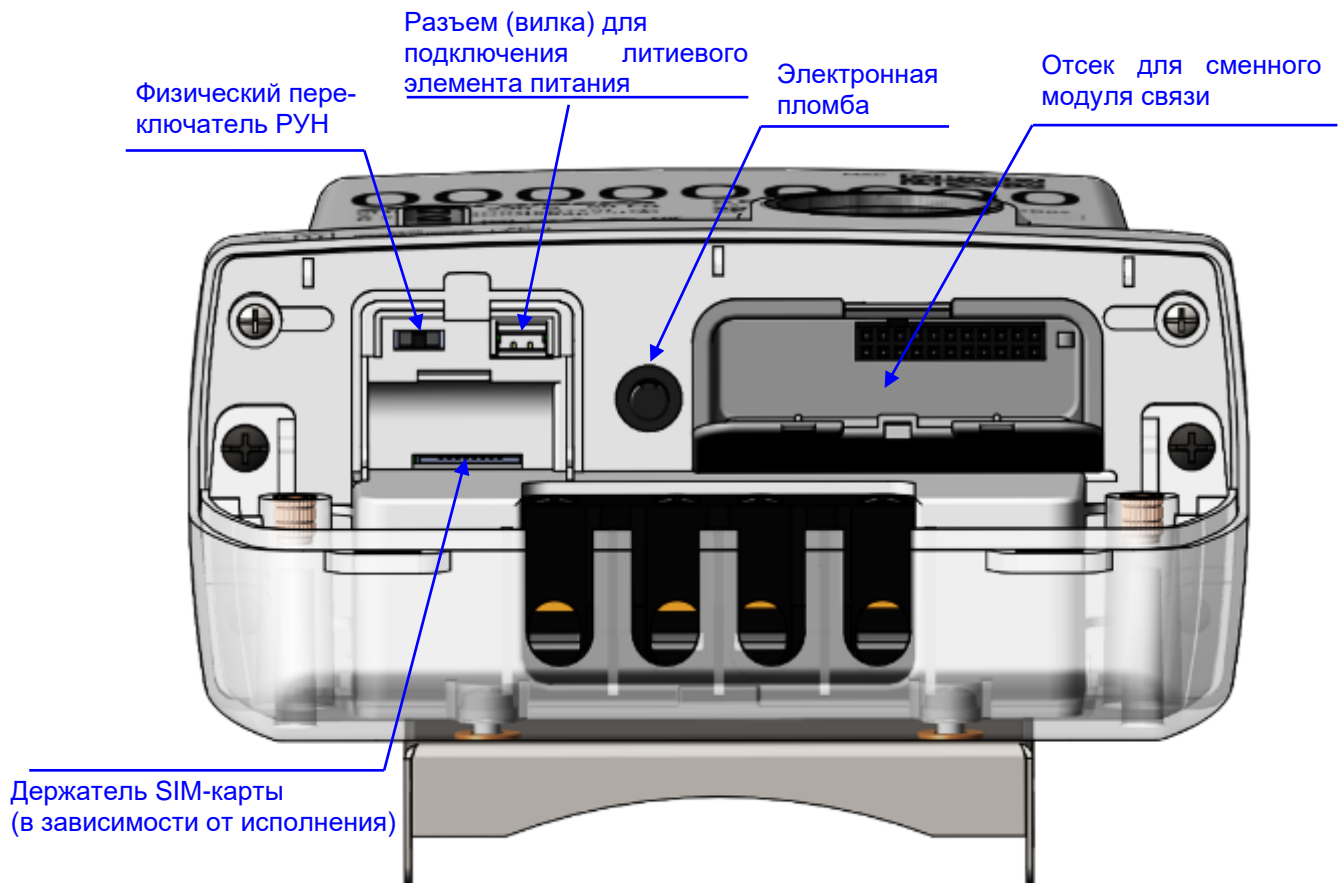
На лицевой панели расположены:

- ЖКИ (1);
- кнопка «ВЛЕВО» (2);
- кнопка «ВПРАВО» (3).



Рисунок 7

4.8.6 Счетчик обеспечивает обмен информацией в соответствии с внешними устройствами обработки данных посредством интерфейсов связи (см. таблицу 2):

- **оптический порт** сконструирован в соответствии с ГОСТ IEC 61107-2011. Оптический порт предназначен для локальной связи счетчика через оптическую головку, подключенную к ПЭВМ;
- последовательный **интерфейс RS-485**. Исполнения счетчиков, с интерфейсом RS-485, позволяют объединить до 256 устройств (счетчиков) на одну общую шину;
- **интерфейс GSM**. Счетчики с GSM-модулем имеют возможность обмениваться данными с удаленными устройствами в режиме GPRS (в режиме со статическим IP-адресом или в режиме с динамическим IP-адресом - с использованием специального ПО [CE- NetConnections](#)).
- **интерфейс PLC** (Power Line Communication) предназначен для создания сетей дистанционного сбора данных, используя сети переменного тока 0,4 кВ;
- **радиоинтерфейс** обеспечивает сбор данных по радиоканалу 433 МГц, 868 МГц, 2,4 Гц.

Подробное описание схем подключения интерфейсов счетчика см. в п. 5.7.

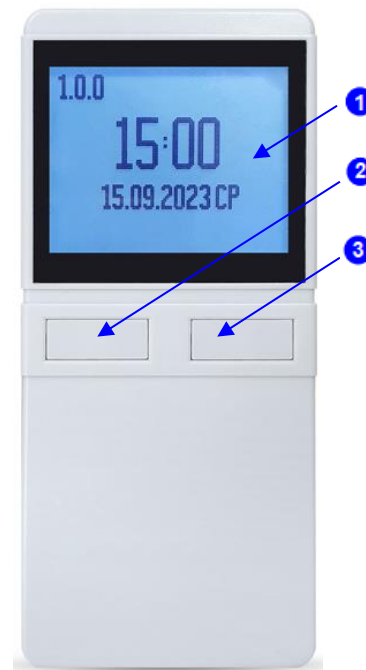
4.8.7 В счетчике имеется импульсное выходное устройство см. подробнее п. 5.5.

Счетчики исполнения **Q** имеют встроенное однофазное реле управления нагрузкой потребителя. Коммутационные характеристики реле управления нагрузкой приведены в таблице 7. Функции реле и импульсных выходов приведены в п. 5.6.

4.8.8 Описание отображаемой информации на ЖКИ представлено на рисунке ниже:



Рисунок 8 – Отображаемая информация на ЖКИ счетчика в корпусе «S7»



Примечание*-символы, размещенные на одном знакоместе, меняются в зависимости от состояния счетчика. Могут принимать следующий вид:

- прямой обмен по USB;
- нет ответа на запрос CE901;
- отсутствует соединение со счетчиком;
- обмен данными.

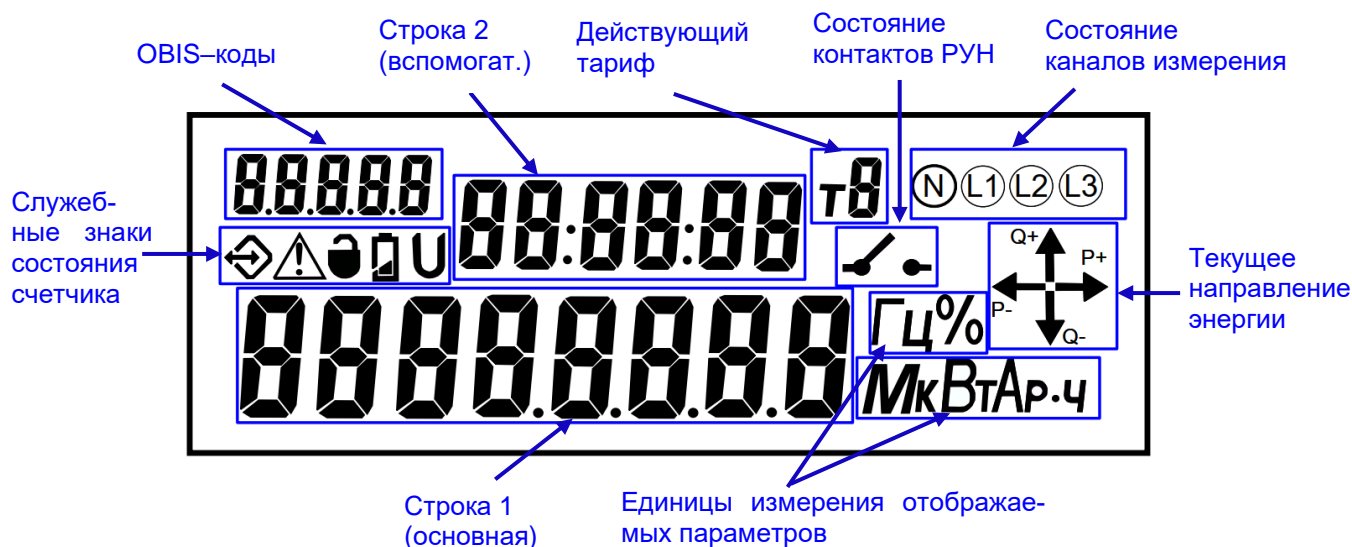
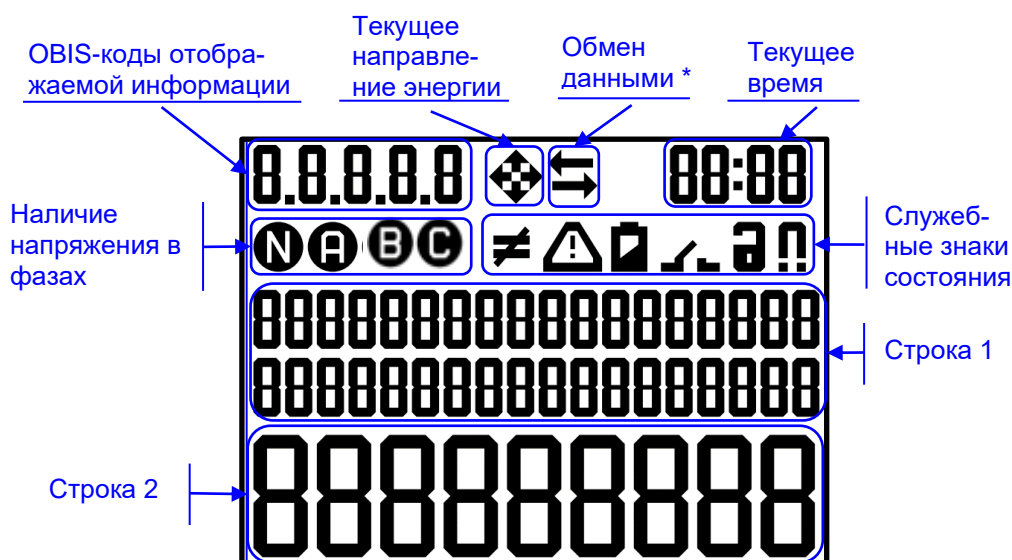
Рисунок 9 – Отображаемая информация на ЖКИ CE901

ЖКИ используется для отображения измеренных и накопленных величин, вспомогательных параметров и сообщений.

Информация на ЖКИ представлена в виде нескольких групп различного назначения. На ЖКИ могут отображаться служебные знаки состояния счетчика, численные данные, номер действующего тарифа, так и единицы размерности данных представленные на русском языке.

Каждый кадр просматриваемой на ЖКИ информации сопровождается соответствующим OBIS-кодом, который расположен в верхнем левом углу ЖКИ.

Например, отображено значение активной потребленной энергии «000089.38 кВт·ч» по тарифу 5 (значение OBIS-кода 1.8.5), текущий тариф 2 (m2), учет электроэнергии по фазе, текущее состояние потока мощности («Q+», «P+»).



Рисунок 10

На рисунке отображено значение активной потребленной энергии «50.46 кВт·ч» по тарифу 2 (значение OBIS-кода 1.8.2), учет электроэнергии по фазе, текущее состояние потока мощности («Q+», «P+»).



Рисунок 11

4.8.9 Исполнения счетчиков с **L** имеют подсветку, управляемую микроконтроллером. Включение подсветки происходит только при наличии сетевого напряжения, по нажатию любой из кнопок счетчика. Выключение происходит через 1 минуту после последнего нажатия на одну из кнопок счетчика. Аналогичным образом работает подсветка ЖКИ внешнего дисплея, подробно - см. руководство по эксплуатации на CE901.

4.8.10 В счетчике имеются **световые индикаторы**:

- индикатор функционирования;
- оптическое испытательное устройство по активной энергии;
- оптическое испытательное устройство по реактивной энергии.

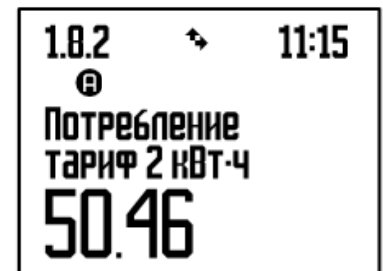
Индикаторы учета энергии работают с частотой основного передающего устройства и могут быть использованы для поверки счетчика.

4.8.11 Счетчики исполнения **V** предусмотрены электронные пломбы, для фиксации событий несанкционированного вскрытия (подробно см. п. 7.14).

4.8.12 Исполнения счетчиков с **F** имеют **датчик магнитного поля** (подробно см. п. 7.16).

5 ПОДГОТОВКА СЧЕТЧИКА К РАБОТЕ

5.1 Распаковывание

После распаковывания выполнить наружный осмотр счетчика и внешнего дисплея (при наличии), убедиться в отсутствии механических повреждений, проверить наличие и сохранность пломб.

5.2 Подготовка к эксплуатации

Счетчики, выпускаемые предприятием-изготовителем, имеют заводские установки согласно перечню программируемых параметров, приведенных в формуляре. Программируемые параметры могут быть изменены предприятием-изготовителем по заказу клиента. В этом случае значения параметров, отличные от значений параметров по умолчанию, будут указаны в формуляре на счетчик. Изменение заводских установок разрешено только организациям, уполномоченным проводить настройку счетчика (изменение заводских установок рекомендуется проводить до монтажа счетчика на объект).



Наличие на отсчетном устройстве показаний учтенной энергии является следствием поверки счетчика на предприятии-изготовителе, а не свидетельством его износа или эксплуатации.



С целью предотвращения несанкционированного доступа к программируемым параметрам счетчика через интерфейсы связи, перед установкой счетчика на объект рекомендуется сменить установленный на заводе пароль.

5.3 Порядок установки



РАБОТЫ ПО ПОДКЛЮЧЕНИЮ СЧЕТЧИКА ПРОИЗВОДИТЬ ПРИ ОБЕСТОЧЕННОЙ СЕТИ!

5.3.1 Подключите счетчик для учета электроэнергии к однофазной сети переменного тока с номинальным напряжением, указанным на панели счетчика. Для этого снимите клеммную крышку и подключите подводящие провода, закрепив их в зажимах колодки по схеме включения, нанесенной на клеммной крышке или на лицевой панели.



Рисунок 12

При монтаже счетчиков провод (кабель) необходимо очистить от изоляции примерно на величину, указанную в таблице 9. Диаметр подключаемых к счетчику проводов указан в таблице 9.

Таблица 9 – Диаметр подключаемых проводов

Счетчик с диапазоном тока	Длина зачищаемого участка провода, мм	Диаметр поперечного сечения провода ¹² , мм
5(100) А	20	(1 ÷ 8)

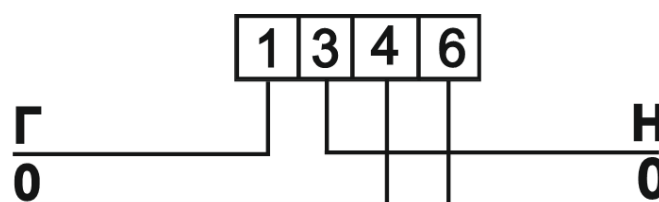
Зачищенный участок провода должен быть ровным, без изгибов. Вставить провод в контактный зажим без перекосов. Не допускается попадание в зажим участка провода с изоляцией, а также выступ за пределы колодки оголенного участка. Сначала затягивают верхний винт. Легким подергиванием провода убеждаются в том, что он зажат. Затем затягивают нижний винт. После выдержки в несколько минут подтянуть соединение еще раз. Рекомендуемый момент затяжки винтов клеммной колодки составляет 2 Н·м.



При выполнении монтажа счетчика допустимо применение наконечников для провода СИП.

5.3.2 В случае необходимости включения счетчика в систему АИИС КУЭ, подсоединить сигнальные провода к интерфейсным выходам в соответствии со схемой подключения (см. п. 5.7).

5.3.3 Убедиться, что показания часов и календаря счетчика соответствуют действительным, в противном случае выполнить установку даты и времени (подробно см. п. 7.10).

5.3.4 В зависимости от исполнения счетчика основание корпуса позволяет осуществлять монтаж счетчика как на плоскую поверхность, так и на DIN-рейку (DIN-рейка - тип TH35 согласно ГОСТ Р МЭК 60715-2003).

5.3.5 Выполнить пломбирование крышки зажимов и кнопки "ДСТП"¹³ (см. п. 9).

5.3.6 Выполнить проверку целостности электронной пломбы крышки зажимов счетчика и инициализацию электронной пломбы клеммной крышки (см. п. 7.14).

¹² Указан диапазон диаметра провода исходя из условия возможности его подсоединения к колодке счетчика. Требуемое сечение (и, следовательно, диаметр) провода выбирается в зависимости от величины максимального тока.

¹³ Счетчики сплит-исполнения не имеют кнопок.

5.4 Обозначение контактов счетчика

5.4.1 Обозначение контактов счетчика

Обозначение контактов счетчика приведено на рисунке 13, 15.



а) обозначение контактов счетчика с интерфейсом RS-485

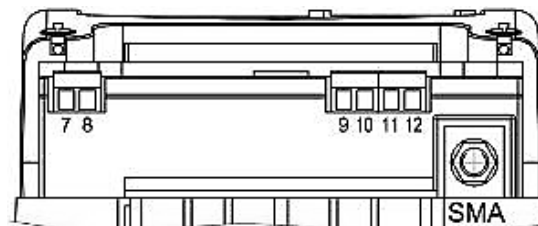

б) обозначение контактов счетчика с радиомодулями, с внешней антенной

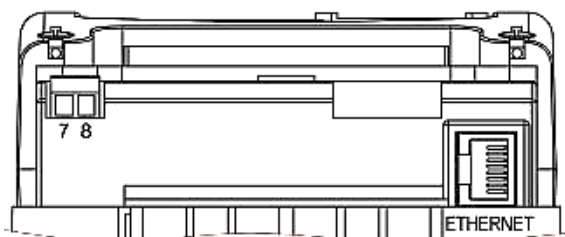

в) обозначение контактов счетчика с Ethernet модулем

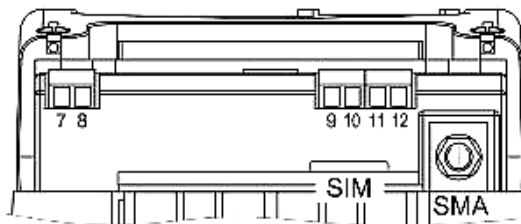

г) обозначение контактов счетчика с GSM модулем

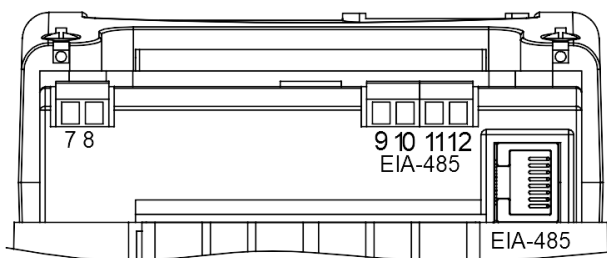

д) обозначение контактов счетчика с двумя интерфейсами RS-485

- | | |
|---------------|--|
| контакт 7 – | контакт «+» импульсного выхода TM1; |
| контакт 8 – | контакт «-» импульсного выхода TM1; |
| контакт 9* – | «А» контакт интерфейса RS-485; |
| контакт 10* – | «В» контакт интерфейса RS-485; |
| контакт 11* – | «общий» контакт интерфейса RS-485 «GND»; |
| контакт 12* – | не используется; |
- * – только в исполнениях с интерфейсом RS-485;

Рисунок 13



Рисунок 14 – Исполнения счетчиков в корпусе «С4» с GSM интерфейсом



Рисунок 15 – Обозначение контактов зажимов счетчика

5.5 Подключение импульсных выходов

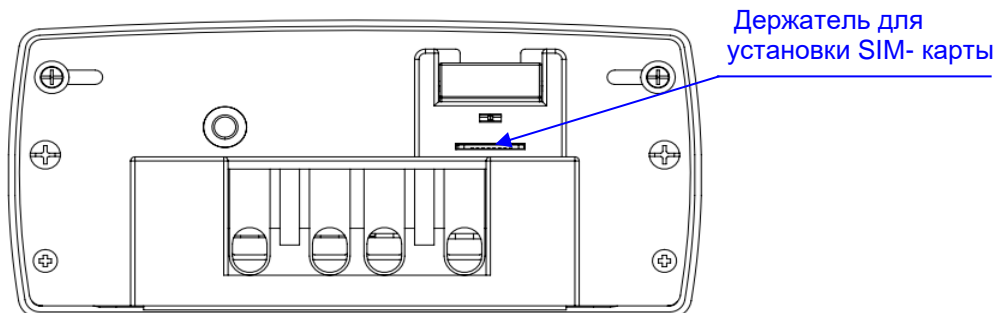
В счетчике один импульсный выход ТМ.

В счетчиках сплит-исполнения электрические импульсные выходы¹⁴ могут отсутствовать, вместо них при поверке счетчиков используются оптические¹⁵ импульсные выходы в виде светодиодов, частота включения которых пропорционально соответственно активной и реактивной мощности.

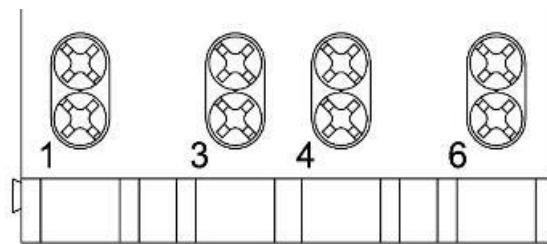
Электрические выходы реализованы на транзисторах с "открытым" коллектором и предназначены для коммутации напряжения постоянного тока. Номинальное напряжение питания (10 ± 2) В, максимально допустимое 24 В.

Величина коммутируемого номинального тока равна (10 ± 1) мА, максимально допустимая 30 мА. Выходы могут быть использованы в качестве основного передающего выходного устройства с параметрами по ГОСТ 31818.11-2012, ГОСТ 31819.21-2012.

По умолчанию ТМ1 формирует импульсы, пропорциональные потребленной и отпущенной активной энергиям («А+» и «А-»). Выходы могут быть переконфигурированы на формирование импульсов пропорциональных отдельному виду учитываемой энергии или в качестве реле (подробно см. п. 7.9).

Для обеспечения функционирования импульсных выходов необходимо подать питающее напряжение постоянного тока по схеме, приведенной на рисунке 16.



Рисунок 16

Величина электрического сопротивления R в цепи нагрузки импульсного выхода определяется по формуле:

¹⁴ Электрические импульсные выходы выведены на 4-х контактный разъем под крышкой клеммной колодки.

¹⁵ Работают с частотой основного передающего устройства и могут использоваться для поверки счетчика.

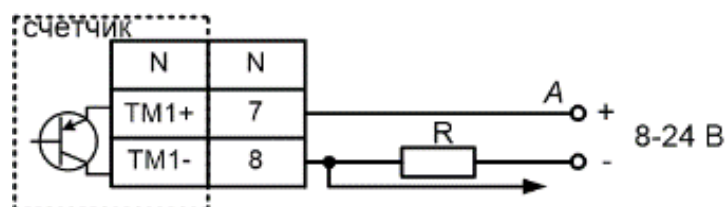
$$R = \frac{U - 2,0}{0,01}$$

где U – напряжение питания выхода, В.

5.6 Подключение реле управления нагрузкой

Подключение РУН выполняется в соответствии со схемой, приведенной ниже. Встроенное в счетчик реле обеспечивает разрыв между контактами 1 и 3.



Рисунок 17

5.7 Подключение интерфейсов счетчика

Счетчик обеспечивает обмен информацией с внешними устройствами обработки данных через оптический порт и дополнительные интерфейсы в соответствии с протоколам СПОДЭС/DLMS.

Протоколы обмена данными по всем цифровым интерфейсам соответствуют действующей редакции стандарта ПАО «Россети» «Приборы учета электрической энергии. Требования к информационной модели обмена данными».

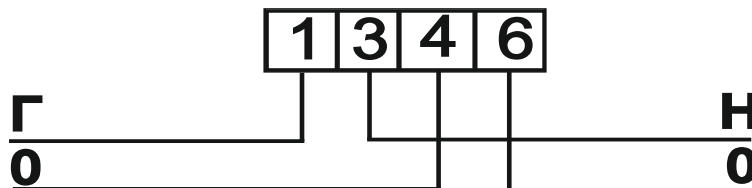

Все контакты интерфейсов (за исключением PLC) гальванически изолированы от остальных цепей на пробивное среднеквадратичное напряжение 4 кВ.

5.7.1 Подключение через оптический порт

Оптический порт сконструирован в соответствии с ГОСТ IEC 61107-2011. Оптический порт предназначен для локальной связи счетчика через оптическую головку, подключенную к ПЭВМ.

Для обмена информацией по оптическому интерфейсу используется головка считывающая, соответствующая ГОСТ IEC 61107-2011 производства «Энергомера» <http://www.energomera.ru/ru/products/meters/reading-head>.

Установить оптическую головку на посадочное место оптопорта счетчика.

5.7.2 Подключение интерфейса RS-485

Исполнения счетчиков с интерфейсом RS-485, позволяют объединить до 256 счетчиков на одну общую шину.

Если потенциалы земли в местах установки счетчиков и устройства сбора данных (УСД) равны, то достаточно подключить контакт «11» к точке нулевого потенциала, в противном случае принять меры по выравниванию потенциалов на контактах «GND».

В том случае, если длина линий связи не превышает нескольких метров и отсутствуют источники помех, то схему подключения можно значительно упростить, подключив счетчик к УСД или ПЭВМ, используя только два сигнальных провода А и В. Точное значение сопротивления терминального резистора¹⁶, а также необходимость его использования, определяются в процессе предварительного обследования объекта. В общем случае, при длине линии связи до 1000 м и скорости обмена не выше 9600 бод, использование терминальных резисторов не рекомендуется¹⁷.



В случае подключения счетчиков на одну линию с одинаковыми [адресами](#) необходимо каждому присвоить индивидуальный адрес.



Рисунок 18 – Схемы подключения счетчиков CE207 с интерфейсом RS-485 через внешний адаптер RS-485/RS-232, RS-485/USB к ПЭВМ

Примечание - Резисторы растяжек (+R) и (-R) (номиналом 100 кОм) установлены в счетчик и всегда подключены к линиям А и В соответственно.

R – резистор, терминатор с номиналом, равным волновому сопротивлению кабеля.

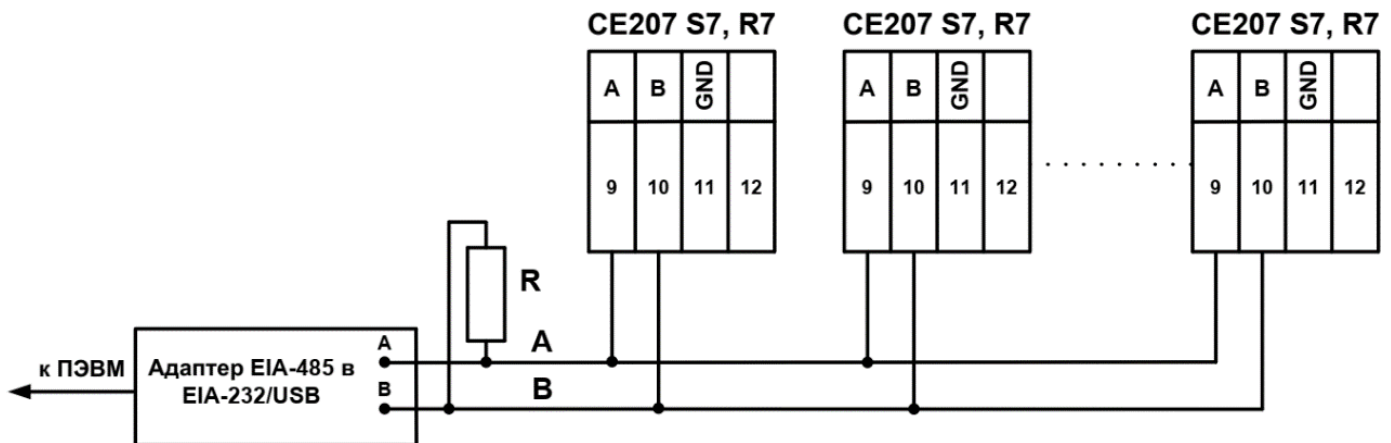

При подключении двух и более счетчиков, необходимо каждому присвоить индивидуальный адрес.

¹⁶ В том числе зависит от марки кабеля, его длины, погонного сопротивления, а также от входного импеданса всех остальных приемников в линии.

¹⁷ В том случае, когда терминальный резистор установлен внутри устройства сбора данных, его можно отключить, используя соответствующие микропереключатели (джамперы) устройства сбора данных.

5.7.3 Модуль беспроводной радиосвязи в спектре ниже 1 ГГц (исполнения счетчиков «R1», «R2» с модулем связи «LR0X*»)

Радиомодуль работает в лицензируемом диапазоне частот, согласованным с ГКРЧ – 868,8 - 869,2 МГц. Мощность передатчика модуля составляет 25мВт (14дБм).

Данные модули имеют два варианта исполнения – с антенной, расположенной непосредственно на плате радиомодуля (PCB) и исполнение с разъемом UFL для подключения внешней антенны или переходника типа UFL/SMA-F.

5.7.4 Интерфейс PLC

Модуль PLC предназначен для реализации канала связи в системе передачи данных по электрическим сетям переменного тока напряжением 230 В.

Позволяет организовать передачу данных в сетях с Mesh-технологией в соответствии с международным стандартом G3-PLC ITU-T G.9903.

Технические данные:

- частотный диапазон CENELEC A (36 несущих с возможностью их настройки в каждом устройстве);
- модуляция OFDM (ROBO, DBPSK, DQPSK, D8PSK с возможностью настройки модуляции в каждом устройстве).

Подключение линий передачи PLC-модема осуществляется с вывода фазы (контакт 3) и нейтрали (контакт 4), см. рисунок 15.

Более подробная [информация о настройке PLC модуля связи](#) размещена на сайте Компании «Энергомера».

5.7.5 Интерфейс Ethernet

Для подключения интерфейса Ethernet (стандарт Fast Ethernet 10/100 Base TX) применяется витая пара UTP Cat.5 (5e).

Подключить один конец кабеля Ethernet к розетке «Ethernet» счетчика (см. рисунок 13г).

5.7.6 Интерфейс GSM

Модуль связи GSM¹⁸ позволяет обмениваться данными с удаленными устройствами в режимах CSD (режим дозвона) и GPRS. Работа в режиме GPRS может выполняться через специальное серверное программное обеспечение CE-NetConnections (CE_NC), расположенное по адресу: http://www.energomera.ru/documentations/product/GSM_Module_um.pdf.

Подробная информация о CE_NC размещена в инструкции по эксплуатации этого продукта, размещенной на сайте [CE-NetConnections](#).

¹⁸ Время регистрации счетчика в сети – 15 мин.

Модули связи GSM поддерживают следующие стандарты передачи данных:

- GSM (2G или выше);
- NB-IoT;
- GSM+ NB-IoT.

Данные модули связи могут быть как со сменной SIM-картой, так и картой SIM-чип.

Для настройки связи по интерфейсу GSM со сменной SIM-картой требуется выполнение нескольких условий: положительный баланс и подключенная услуга передачи данных. Также необходимо подключить выносную антенну¹⁹ к разъему SMA-F (см. рисунок 13).



В исполнениях, которых предусмотрено применение двух SIM-карт, при установке сменной SIM-карты, происходит автоматическое отключение SIM-чип.



В случае монтажа счетчика в металлический шкаф, антенну GSM модуля необходимо выносить за пределы шкафа.



Установку SIM-карты выполнять до характерного щелчка, что сигнализирует о правильной установке SIM-карты в слоте счетчика.



Ври установке счетчиков исполнения «G», рекомендуется применять специализированные термостойкие SIM-карты «M2M», доступные для приобретения у сотовых операторов. применение «обычных» SIM-карт, может привести к отсутствию связи при колебаниях температуры.

¹⁹ Для счетчиков шкафного исполнения.

6 РАБОТА СО СЧЕТЧИКОМ

Для исполнения счетчиков в корпусе «С4» снятие показаний электроэнергии и прочей информации возможно осуществить с помощью [мобильного приложения](#) для операционной системы Android²⁰ и приложение для операционной системы Windows²¹.

После подключения цепей счетчика (см. п. 5.3) и интерфейсов к ПЭВМ (см п. 5.7), подайте напряжение на счетчик согласно исполнению.

При подаче напряжения на счетчик включится индикатор «СЕТЬ», на ЖКИ в течение 2 секунд выводится следующая информация:

- исполнения счетчиков в корпусе «S7»: тип счетчика, количество измерительных элементов, номинальное напряжение, номинальный (базовый) и максимальный ток, см рисунок ниже:



Рисунок 19

- исполнение счетчиков в корпусе «С4»: текущая дата и время, день недели, серийный номер счетчика, с которым устанавливается соединение, время соединения



Рисунок 20

Далее выполняется переход к отображению информации на ЖКИ в соответствии с настройками индикации (см. п. 6.7).

6.1 Информация о ТПО AdminTools

Чтение²² информации и конфигурирование²³ счетчика осуществляется посредством технологического программного обеспечения «AdminTools» (далее – ТПО AdminTools).

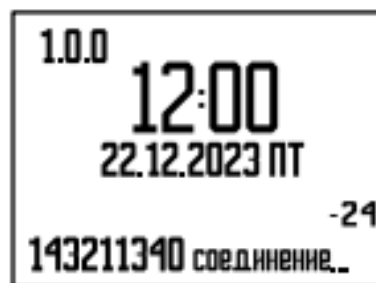
²⁰ Руководство пользователя для приложения на платформе Android.

²¹ ТПО AdminTools.

²² Чтение информации возможно выполнять одновременно по всем интерфейсам.

²³ Конфигурирование счетчика осуществляется по одному из интерфейсов.

ТПО AdminTools и руководство по установке и эксплуатации размещено на сайте предприятия-изготовителя: <http://www.energomera.ru/ru/support/download/software>

Для выполнения настройки ТПО AdminTools выполните следующие действия:

- установите на ПК ТПО AdminTools и запустите;
- выберите тип устройства «CE207» (см. рисунок ниже).



Рисунок 21

Далее выполните настройки **«Каналов связи»** и **«Протокола обмена»**, предварительно ознакомившись с информацией об интерфейсах связи, установленных по умолчанию при выпуске из завода-изготовителя.

6.1.1 Настройка «Канала связи»

Нажмите на панели инструментов кнопку **«Канал связи»**. В результате откроется окно **«Справочник»** (см. рисунок ниже).

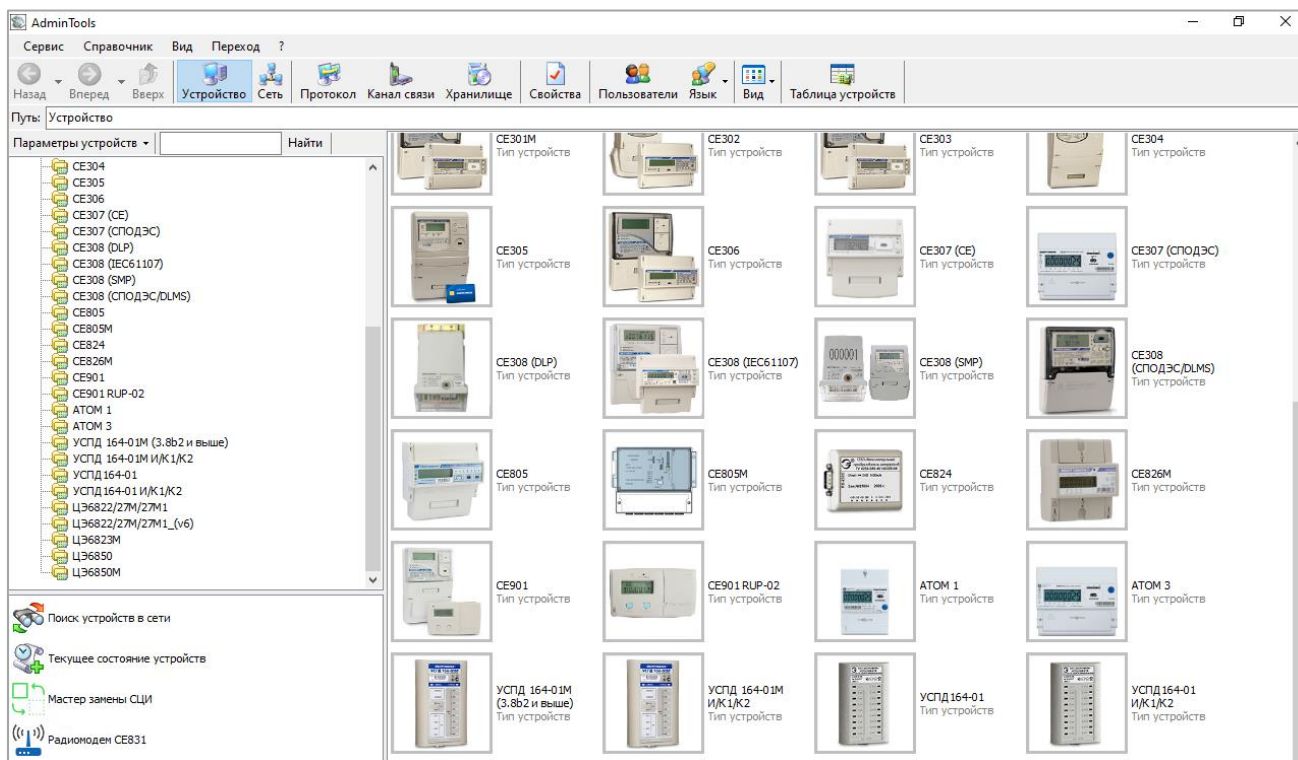

Рисунок 22



Рисунок 23

В зависимости от типа интерфейса выберите канал связи согласно таблице 10:

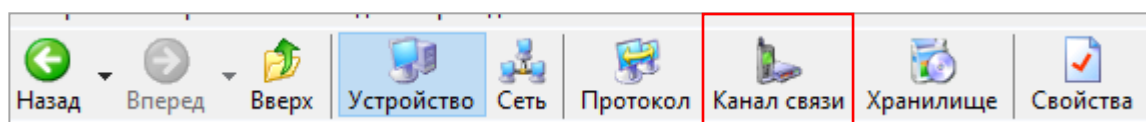
Таблица 10 – Каналы связи

Тип интерфейса	Канал связи	Примечание
Оптический порт RS-485	RS-232	-
PLC	Прямой доступ через CE805M	-
	TCP/IP	-
R1 (RF01)	CE831C1-03	-
GSM	CE_NC	Для режима GPRS (режим динамический IP)
LoRa (LR01)	TCP/IP	-

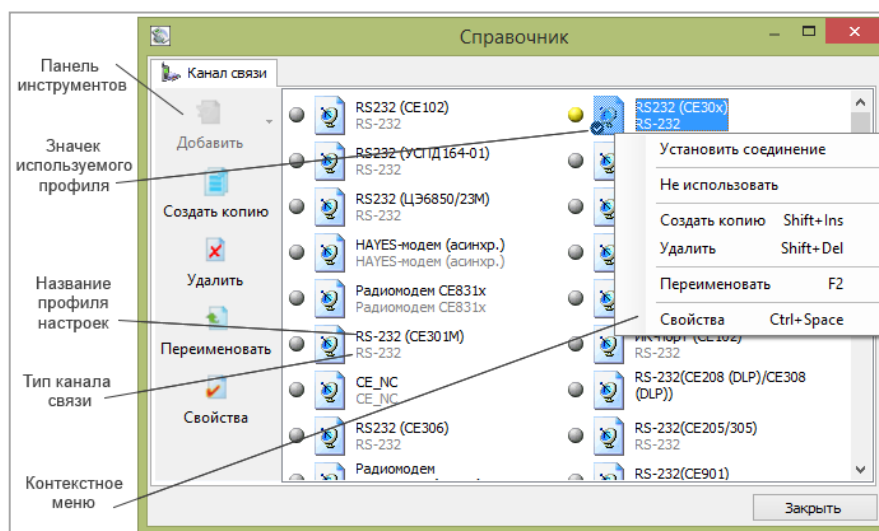
Для изменения настроек канала связи дважды щелкните левой кнопкой мыши по названию профиля настроек канала связи.

6.1.1.1 Настройки радиointерфейса (исполнения счетчиков «R1» «R2» с модулем связи «LR01»)

Подробная информация о включении счетчиков в систему сбора информации LPWAN.Metering, переключении режимов работы счетчиков и настройке сбора размещена в руководстве в «Руководстве оператора LPWAN.Metering».

Конфигурирование и обмен данными со счетчиком выполняется с помощью ТПО AdminTools, через программное обеспечение LPWAN.Metering.

Работа счетчиков в ПО LPWAN.Metering доступна в двух режимах (см. рисунок ниже):

- эксплуатация;
- конфигуратор.

Рисунок 24

В режиме «**Эксплуатация**» доступно:

- чтение всех параметров счетчика (за исключением архивов);



По умолчанию из архивов (объектов профилей) доступны только суточные показания и профили. Архивы месячных показаний и журналов доступны для чтения, при условии настройки сбора данных в ПО LPWAN.Metering. При отсутствии настройки, возвращаются от ПО LPWAN.Metering «пустые».

- прямое управление реле нагрузкой (включение/выключение по интерфейсу).



Чтение параметров с помощью ПО AdminTools доступно при сохранении данных на сервере LPWAN.Metering. при этом запрос к счетчику недоступен.

В режиме «**Конфигуратор**» доступно:

- чтения и конфигурирования настроек счетчика, с помощью ТПО AdminTools.

В данном режиме запросы и команды передаются непосредственно к счетчику, через ПО LPWAN.Metering.

Далее п. 6.1.1.4

6.1.1.2 Настройка канала связи «RS-232»

Для настройки канала связи «RS-232», выполните следующие настройки:



Рисунок 25

где:

- «Последовательный порт» - номер COM порта, к которому подключена оптоголовка или преобразователь интерфейса.

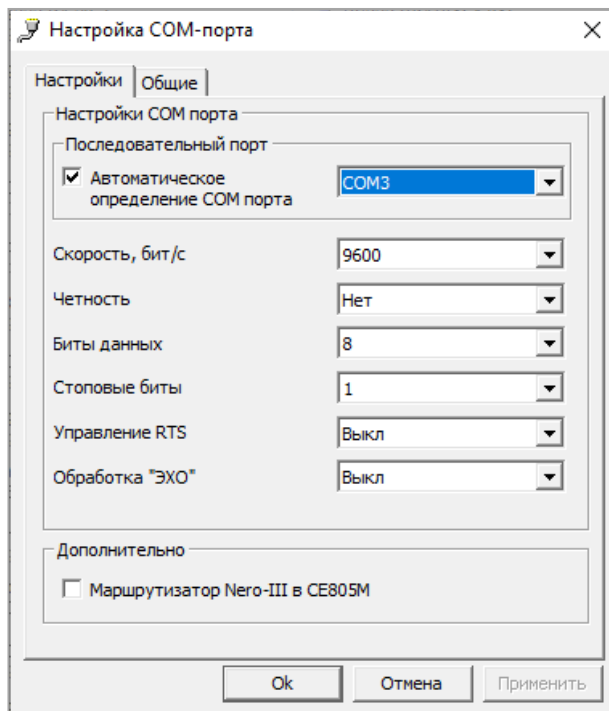

Обратите внимание, галочка «Автоматическое определение COM порта» показывает только список доступных COM-портов.

- Скорость, «бит/с» - начальная скорость обмена по интерфейс. Должна соответствовать начальной скорости, установленной в счетчик см. таблицу 7.
- «Четность»;
- «Стоповые биты»;
- «Управление RTS»;
- «Обработка “ЭХО”»;
- Маршрутизатор Nero-III в CE805M.

Нажмите на кнопку «ОК», чтобы внесенные изменения вступили в силу.

Нажмите правой кнопкой мыши на выделенном профиле настроек канала связи и в появившемся меню выполните команду «Установить соединение».

Закройте справочник.

6.1.1.3 Настройка канала связи «CE831C1-03»

Установите параметры порта согласно рисунку ниже:



Рисунок 26

где: «Последовательный порт» – номер COM-порта ПК, к которому подключен модем CE831C01.03.

Нажать на кнопку «ОК», чтобы внесенные изменения вступили в силу.

Щелкнуть правой кнопкой мыши на выделенном профиле настроек канала связи и в появившемся меню выполнить команду «Использовать».

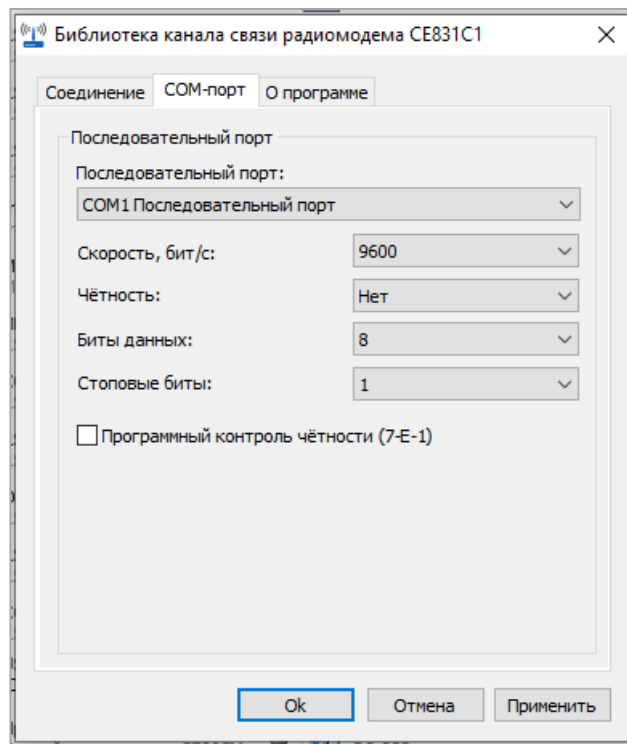
Закрывать справочник.

6.1.1.4 Настройка канала связи «TCP/IP»

Установить параметры порта согласно рисунку, см. ниже:



Рисунок 27

где:

IP-адрес – адрес сервера;

Хост – имя сервера;

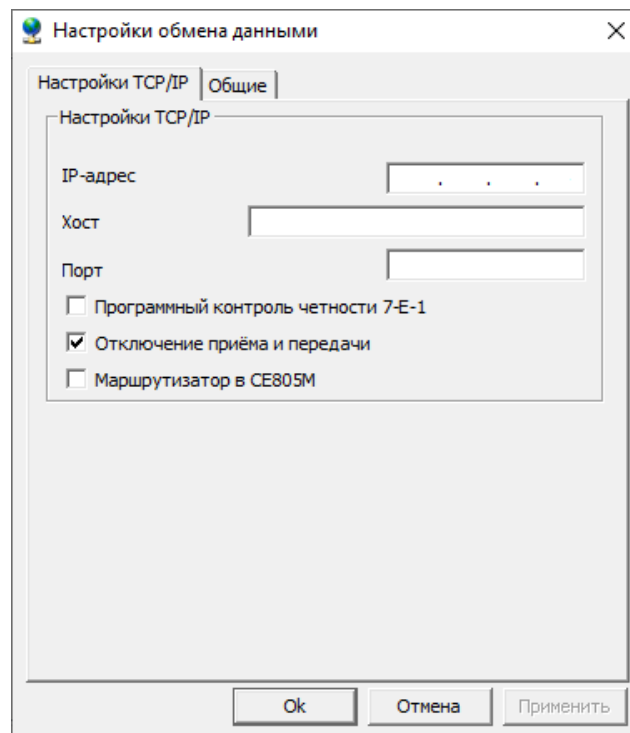
Порт – порт сервера.

Обязательно требуется ввести Порт и либо IP-адрес, либо Хост сервера.

Нажать на кнопку «ОК», чтобы внесенные изменения вступили в силу.

Щелкнуть правой кнопкой мыши на выделенном профиле настроек канала связи и в появившемся меню выполнить команду «Использовать».

Закрывать справочник.

6.1.1.5 Настройка канала связи «CE_NC»

Установить параметры порта согласно рисунку, см. ниже:



Рисунок 28

где:

IP-адрес – адрес сервера CE_NC,

Хост – имя сервера CE_NC,

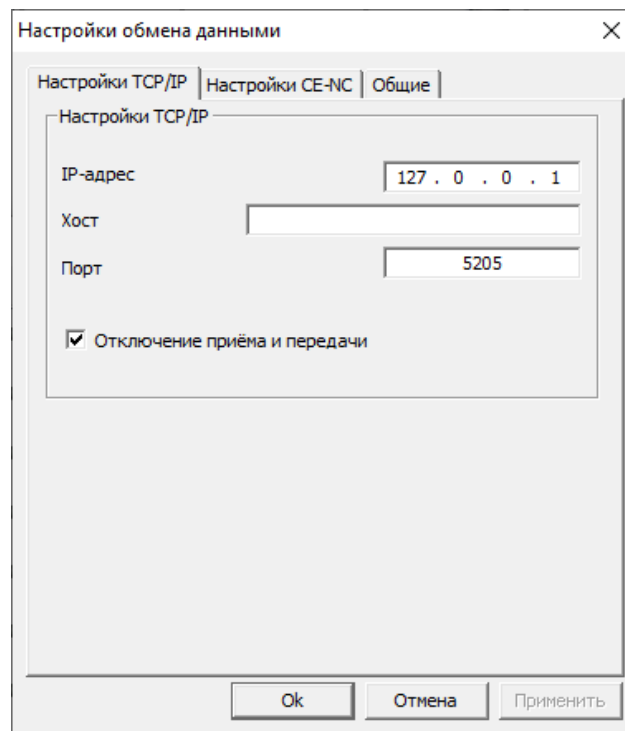
Порт – порт сервера.

Обязательно требуется ввести Порт и либо IP-адрес, либо Хост сервера.



Рисунок 29

Имя пользователя и пароль – параметры авторизации на сервере CE_NC.

Серийный номер – вводится серийный номер счетчика, с которым планируется обмен.

Системный адрес – адрес счетчика на сервере CE_NC.

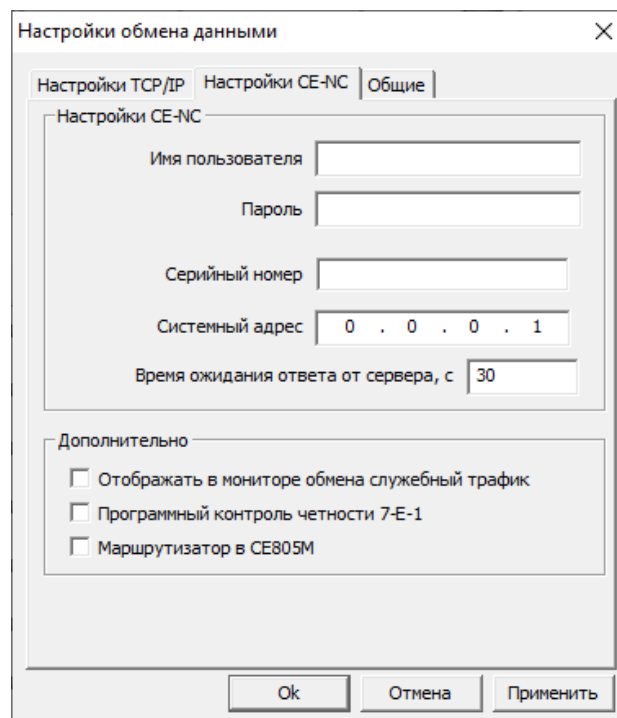
Обязательно требуется ввести или серийный номер или адрес счетчика.

Нажать на кнопку «ОК», чтобы внесенные изменения вступили в силу.

Щелкнуть правой кнопкой мыши на выделенном профиле настроек канала связи и в появившемся меню выполнить команду «Использовать».

Закреть справочник.

6.1.2 Настройка протокола обмена

Для выполнения настройки протокола обмена, нажмите на панели инструментов кнопку «Протокол» (см. рисунок ниже) или через меню «Справочник → Протокол обмена».



Рисунок 30

В результате откроется окно «Справочник», см. рисунок ниже, далее выбрать необходимый протокол для изменения настроек.

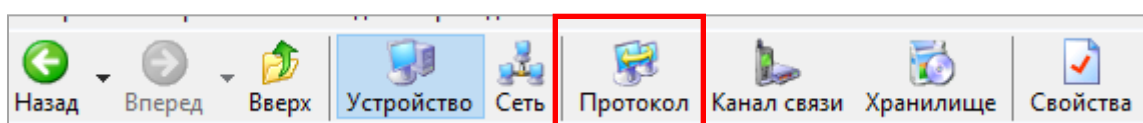

Рисунок 31

6.1.2.1 Выберите профиль настроек протокола обмена «DLMS и нажмите кнопку «Свойства» на панели задач.

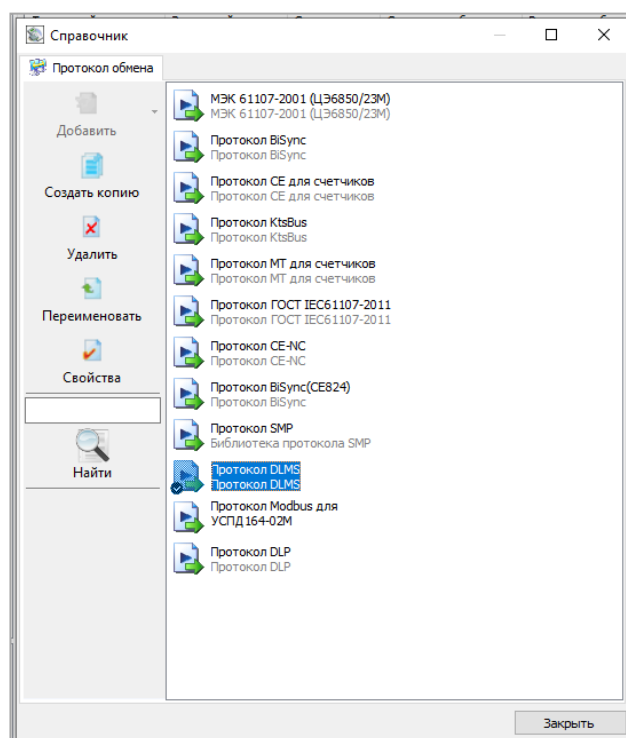

Рисунок 32

Поля:

6.1.2.1.1 **«Время ожидание ответа»** установить значение (в мс) равное или большее Тайм – аута протокола DLMS установленного в счетчике;

6.1.2.1.2 **«Количество перезапросов»** (количество повторных запросов к счетчику при сбоях).

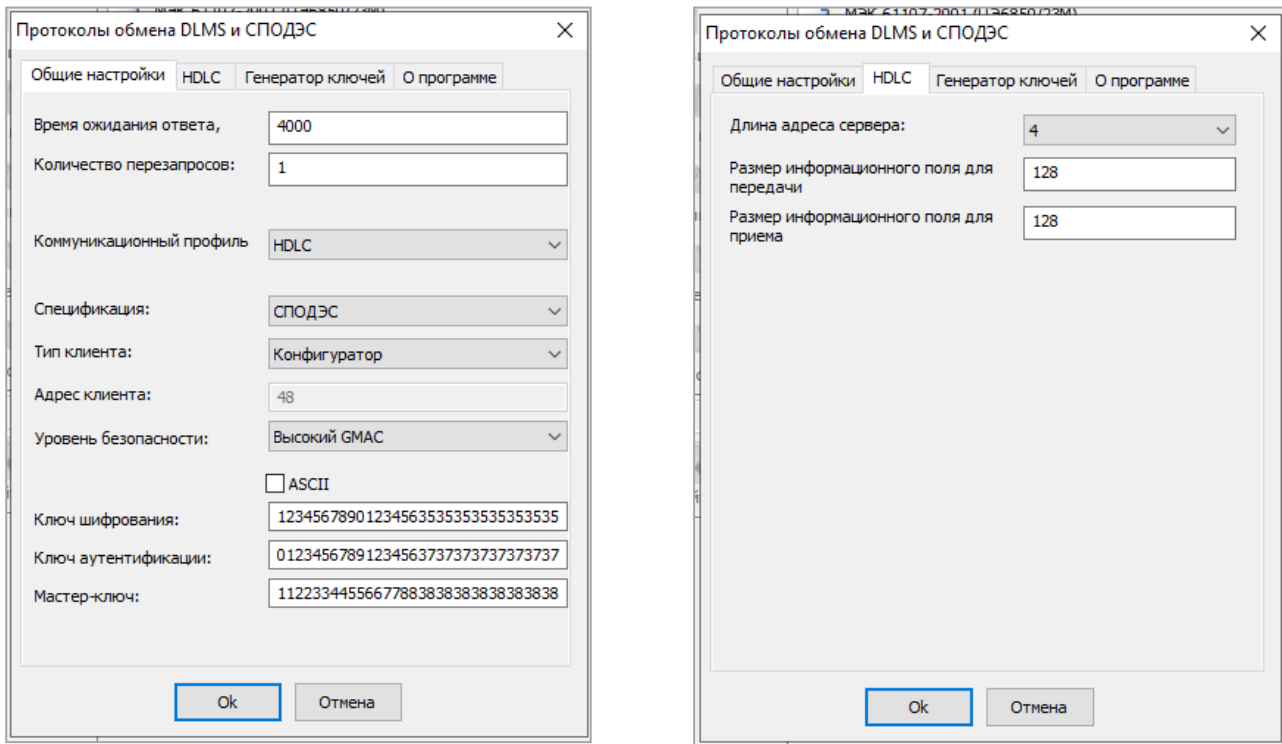
6.1.2.1.3 **«Коммуникационный профиль»** - профиль, в соответствии с которым, осуществляется обмен со счетчиком. Должен соответствовать настройке профиля, заданного в счетчике. Коммуникационный профиль имеет несколько режимов работы:

1. HLDC;
2. WRAPPER.

Переключение режима коммуникационного профиля осуществляется во вкладке **«Протоколы → Общие настройки → Коммуникационный профиль»** (см. рисунок ниже):



Рисунок 33



Рисунок 34 – Окно настроек протокола обмена DLMS в режиме HDLC

6.1.2.1.4 «**Спецификация**» - тип спецификации. Определяет дополнительные национальные требования к информационной модели. Для счетчиков электроэнергии, предназначенных для эксплуатации на территории России, выбрать СПОДЭС.

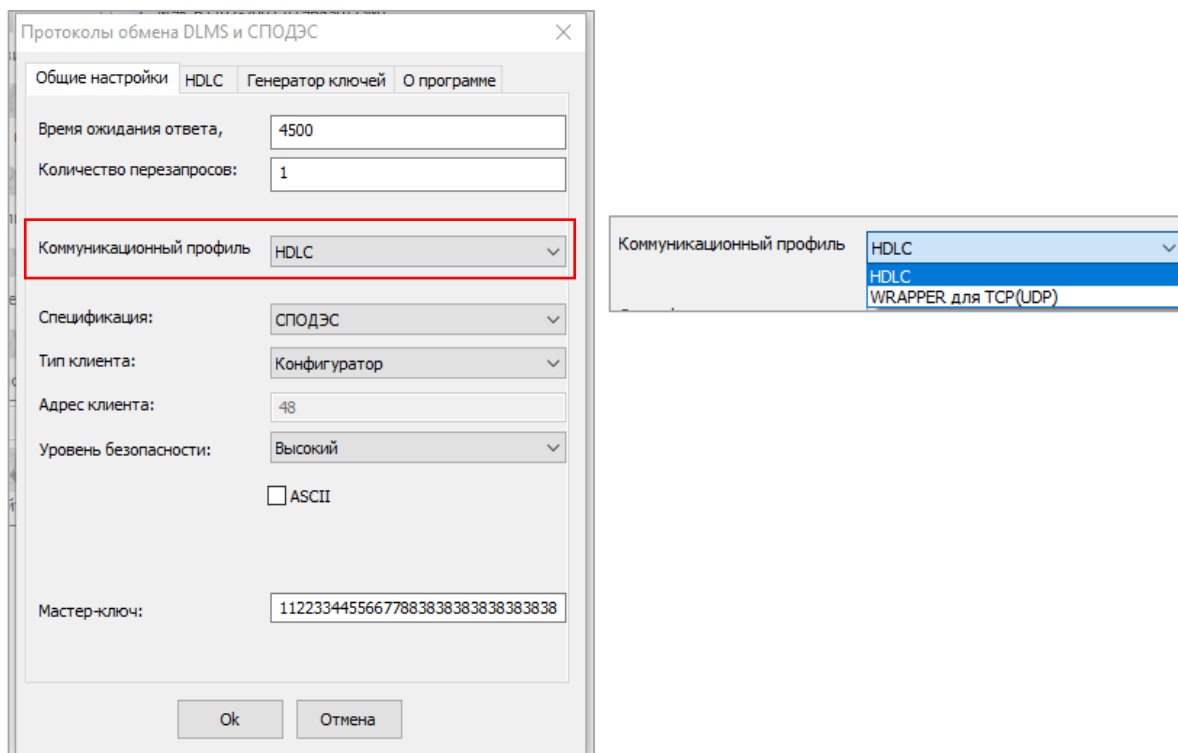
6.1.2.1.5 **«Тип клиента»** - определяет уровень доступа к параметрам счетчика. Возможные варианты:

- 1) *«Публичный клиент»* (доступно чтение «Логического имени»²⁴ и показания часов);
- 2) *«Считыватель показаний»* (доступ на чтение параметров и выполнение коррекции времени);
- 3) *«Конфигуратор»* (доступ на чтение, запись параметров и выполнение команд).

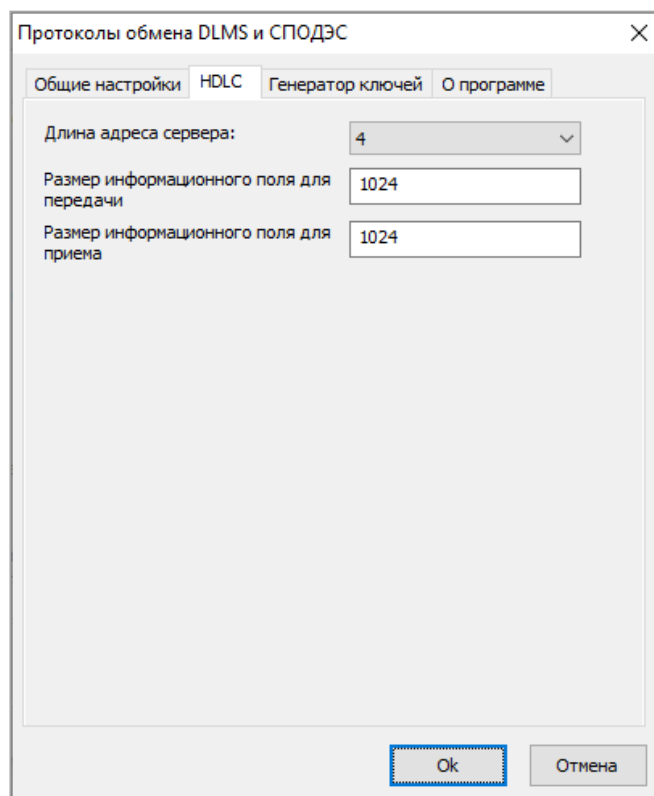
Примечание - При выборе типа клиента автоматически переключается уровень безопасности:

- «Высокий» (используется при выпуске с завода по умолчанию);
- «Высокий GMAC» (настраивается «Конфигурация → Интерфейсный обмен → Изменение ключей шифрования») (см.ниже).

6.1.2.1.6 **«Адрес клиента»** – выбирается автоматически в зависимости от выбранного типа клиента.

6.1.2.1.7 **«Уровень безопасности»:**

- 1) *«Низший»* – доступ к счетчику осуществляется без процедуры аутентификации доступа. Самый низкий уровень безопасности используется для соединения типа «Публичный клиент»;
- 2) *«Низкий»* – доступ к ПУ осуществляется через процедуру аутентификации доступа основанную на явной передаче пароля. Соединение с ПУ устанавливается только в случае верного пароля. Используется для соединения типа «Считыватель показаний»;
- 3) *«Высокий»* – доступ к счетчику осуществляется через процедуру аутентификации доступа основанную на алгоритме, при котором пароль не передается. Нет возможности включить шифрование трафика. Использует один пароль доступа;
- 4) *«Высокий GMAC»* - доступ к счетчику осуществляется через процедуру аутентификации доступа, основанную на алгоритме, при котором ключ не передается. Есть возможность включить шифрование трафика. Используется 3 ключа, все ключи имеют длину 16 символов:
 - «ключ шифрования» (для шифрования трафика) – значение ключа по умолчанию (ASCII): **1234567890123456**;
 - «ключ аутентификации» (для доступа к счетчику) – значение ключа по умолчанию (ASCII): **0123456789123456**;
 - «мастер ключ» (для смены ключей шифрования и аутентификации) – значение ключа по умолчанию (ASCII): **1122334455667788**.

²⁴ СТО 34.01-5.1-006-2021 п.6.2

Ключи могут вводиться:

- символами (галочка ASCII включена) (см. рисунок 35);
- в виде восьмибитных кодов (галочка ASCII выключена) (см. рисунок 36).



Рисунок 35 - Ввод ключей в символьном виде



Рисунок 36 - Ввод ключей в виде 8 битных кодов.

6.1.2.2 Счетчики могут общаться в 2 режимах HDLC и WRAPPER.

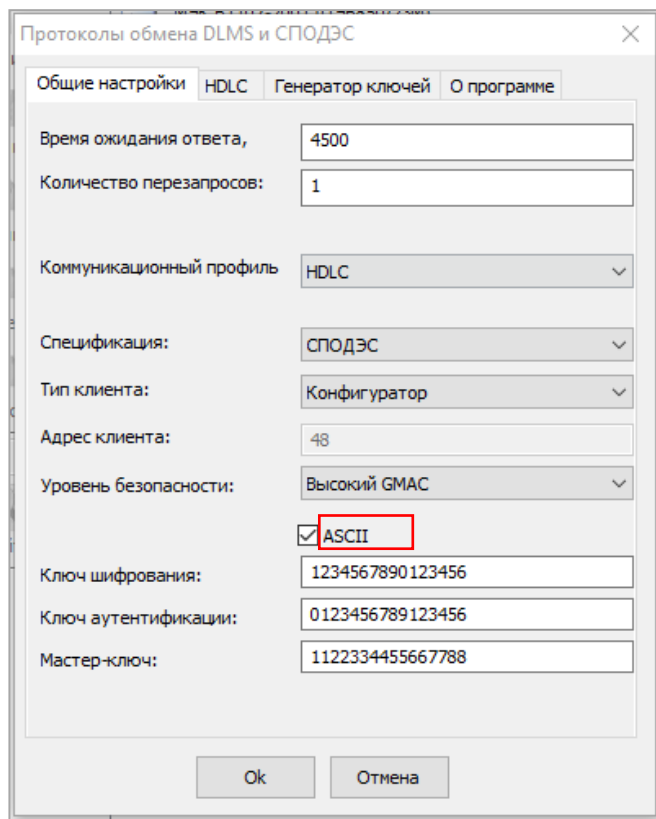

Рисунок 37 – Окно настроек протокола обмена DLMS в режиме HDLC

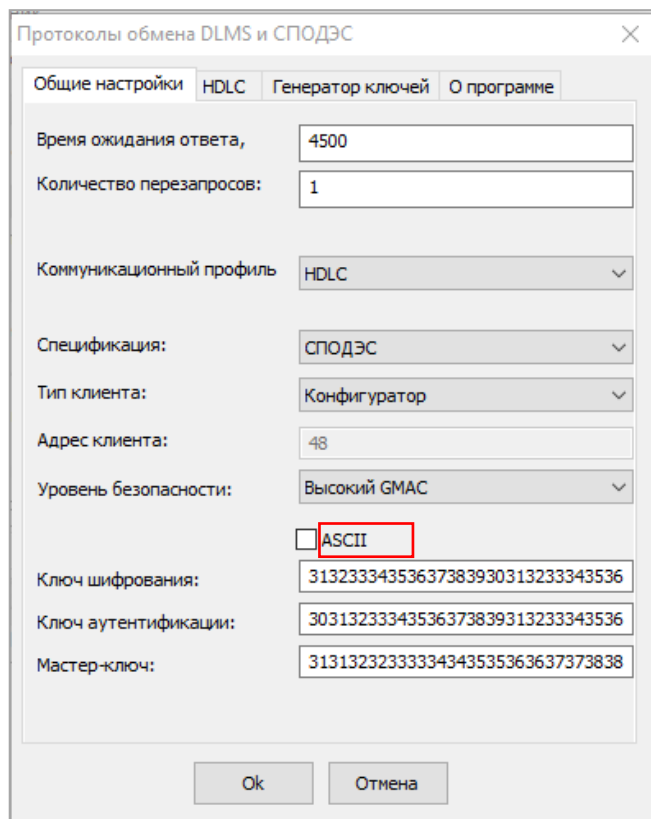
6.1.2.2.1 «Размер информационного поля для передачи», размер рекомендуемое значение 1024. Длина «полезных» данных в одном сообщении для передачи счетчику. «Полезная» информация не включает в себя заголовок сообщения и контрольную сумму.

6.1.2.2.2 «Размер информационного поля для приёма», рекомендуемое значение – 1024. Длина «полезных» данных в одном сообщении от счетчика. При выполнении обмена данными по интерфейсу PLC размер информационного поля равен – 256.

Подробнее про длины полей приема/передачи и настройки HLDC можно прочитать в DLMS UA 1000-2 Ed. 14 п. 8.4.5.3.

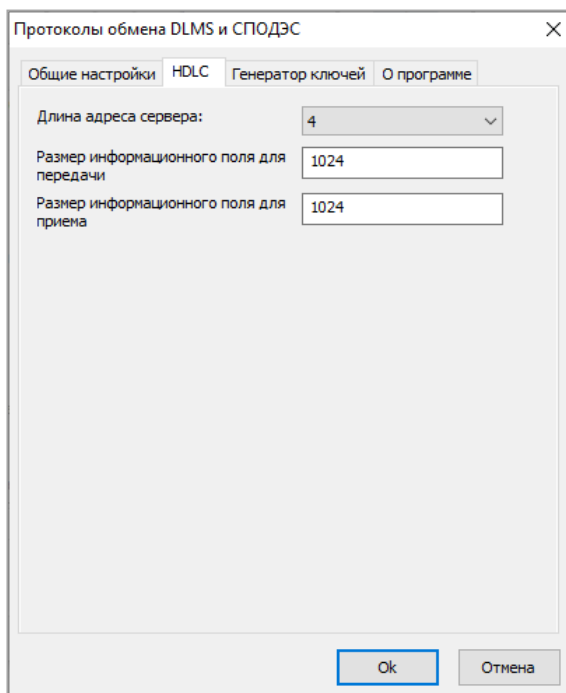
6.1.2.3 При обмене с паролем конфигуратора в зависимости от типа используемого интерфейса установить значения настроек протокола (см. рисунок ниже):

The screenshot shows the 'DLMS and SPIDZ Exchange Protocols' dialog box with the 'HDLC' tab selected. The 'Time to wait for response, ms' is set to 4500. The 'Number of retries' is 0. The 'Communication profile' is HDLC, 'Specification' is SPIDZ, 'Client type' is Configurator, 'Client address' is 48, and 'Security level' is High. The 'Master key' field is masked with dots. The 'Ok' button is highlighted with a blue border.

а) Оптопорт

The screenshot shows the 'DLMS and SPIDZ Exchange Protocols' dialog box with the 'HDLC' tab selected. The 'Time to wait for response, ms' is set to 10000. The 'Number of retries' is 0. The 'Communication profile' is HDLC, 'Specification' is SPIDZ, 'Client type' is Configurator, 'Client address' is 48, and 'Security level' is High. The 'Master key' field is masked with dots. The 'Ok' button is highlighted with a blue border.

б) Ethernet, GSM

в) R1, R2 (RF01)

г) Lora

Рисунок 38 – Настройки протокола обмена IEC 62056 DLMS/COSEM с поддержкой спецификации СПОДЭС, при обмене с паролем конфигуратора, для различных интерфейсов связи

6.1.2.4 При обмене с типом клиента «Считыватель» в зависимости от типа используемого интерфейса установить значения настроек протокола (см. рисунок 39):

а) Оптопорт

б) Ethernet, GSM

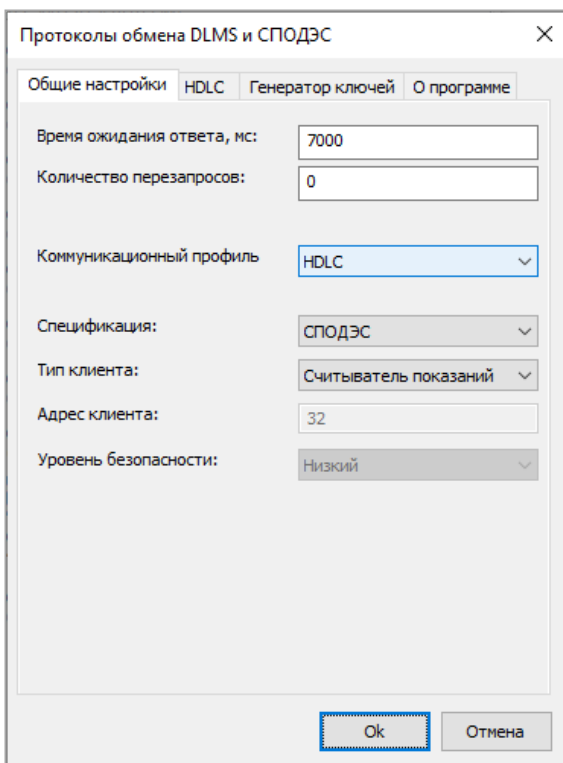

в) R1, R2 (RF01)

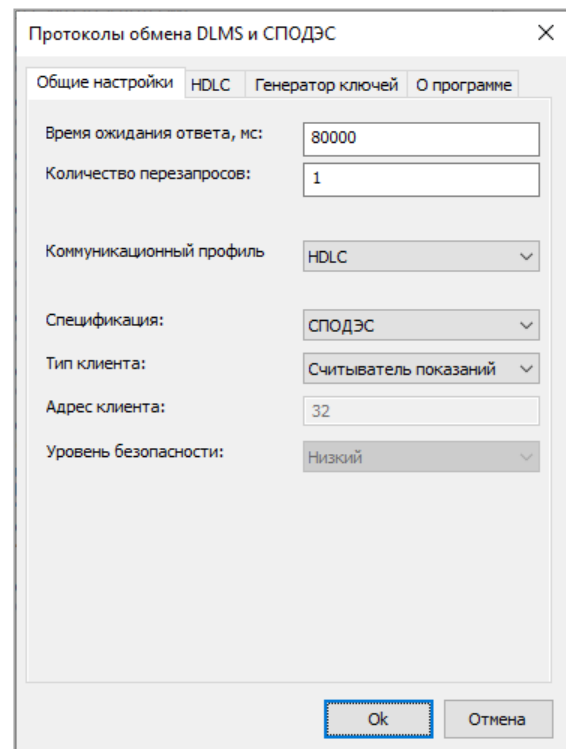

г) Lora

Рисунок 39 – Настройки протокола обмена СПОДЭС(IEC 62056 DLMS/COSEM), при обмене с паролем считывателя, для различных интерфейсов связи

6.1.2.5 Нажмите на кнопку «ОК», чтобы внесенные изменения вступили в силу.

6.1.2.6 Нажмите правой кнопкой мыши, на выделенный в профиле настроек, протокол обмена и в появившемся меню выполните команду «Использовать», см. ниже:



Рисунок 40

6.1.2.7 Закройте справочник.

6.1.3 Авторизация

При выполнении настройки связи по протоколу СПОДЭС/DLMS поля «Адрес устройства» (1) и «Пароль доступа»²⁵ (2) обязательны для заполнения.

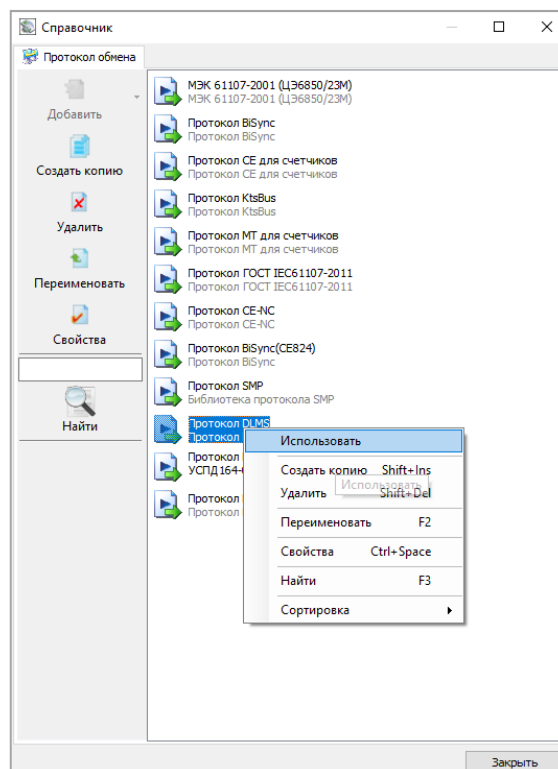

Рисунок 41

По умолчанию при выпуске из производства значение «Адрес устройства» для всех интерфейсов: «16», кроме интерфейса RS-485. Для интерфейса RS-485 значение «Адрес устройства» равен последним пяти цифрам серийного номера.

При подключении двух и более счетчиков к одной шине RS-485, требуется присвоение индивидуального адреса каждому счетчику. Данный адрес можно записать в ТПО AdminTools, в разделе «Интерфейсный обмен» при настройке связи с одним счетчиком через оптический интерфейс. Адрес СПОДЭС/DLMS присваивается в диапазоне от 16 до 16381.

По умолчанию при выпуске из производства значение пароля для пользователя "Считыватель" - 12345678, "Конфигуратор" – 1234567812345678.

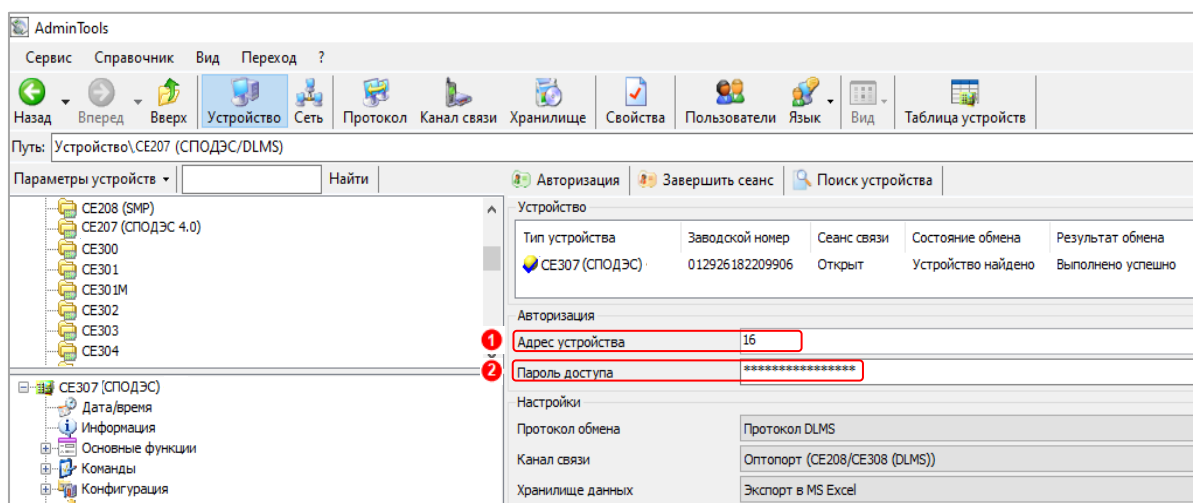
После успешной авторизации, можно приступать к чтению параметров счетчика и его конфигурированию.

6.2 Конфигурирование параметров счетчика

Разрешение на программирование параметров счетчика²⁶ выполняется при двух условиях:

- введение пароля при настройке связи со счетчиком в ТПО AdminTools, (см. п. 6.1.3);
- активирована кнопка «ДСТП», (см. п. 7.13.1).

Для получения доступа к кнопке «ДСТП», необходимо удалить пломбу энергоснабжающей организации, установившей счётчик и снять клеммную крышку. Для программирования

²⁵ Не обязательно при использовании уровня преобразования «Высокий-GMAC» для «Конфигуратора».

²⁶ Если не отменена аппаратная блокировка см. п. 7.13.1.

счетчика необходимо дважды нажать пломбируемую кнопку «ДСТП», на ЖКИ выводится сообщение «ACCESS» с обратным отсчетом времени. Тем самым аппаратная блокировка программирования (режим разрешения программирования) активируется на период до одной минуты. Об отмене аппаратной блокировки (см. п. 7.13.1).



При программировании параметров счетчика через интерфейс LoRa требуется переключить режим работы счетчика в ПО LPWAN.Metering на «Конфигуратор» (Подробнее можно прочитать в «LPWAN.Metering. Руководстве оператора»).

6.3 Конфигурирование модулей связи с помощью ПО GSM Configurator

Модуль связи GSM позволяет обмениваться данными с удаленными устройствами в режиме GPRS. Работа в режиме GPRS может выполняться через специальное серверное программное обеспечение CE-NetConnections (CE_NC). Подробная информация о CE_NC имеется в инструкции по эксплуатации этого продукта, размещенной на сайте [CE-NetConnections](http://www.energomera.ru/documentations/product/GSM_Module_um.pdf). Настройка модуля GSM выполняется с помощью ПО GSM Configurator расположенное по адресу:

http://www.energomera.ru/documentations/product/GSM_Module_um.pdf).

6.4 Конфигурирование интерфейсов связи с помощью ПО AdminTools

Интерфейсы счетчика имеют индивидуальные настройки, доступные как для конфигурирования на вкладке «Конфигурация → Интерфейсный обмен».



Рисунок 42

6.4.1 Конфигурирование интерфейсов связи (1)

Таблица 11 – Расположение интерфейсов связи в счетчиках

Наименование интерфейсов связи	Номер Com-порта			
	Опто	Com1 для встроенных модулей связи	Com2	Com3 для сменных модулей связи
О	Х	-	-	-
А	-	Х	Х*	-
Р	-	Х	-	Х
Г	-	Х	Х	Х

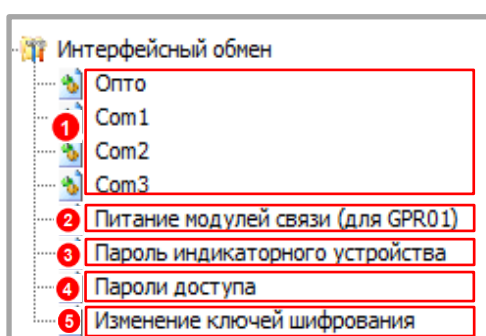
Наименование интерфейсов связи	Номер Com-порта			
	Опто	Com1 для встроенных модулей связи	Com2	Com3 для сменных модулей связи
R1	-	X	-	-
R2	-	X	-	-
BLE	-	-	X	-

* - исполнения счетчиков (альтернативное подключение) с двумя RS-485

Интерфейсы счетчика имеют индивидуальные настройки, доступные для конфигурирования.



Рисунок 43

6.4.1.1 «Протокол» – выбор типа протокола:

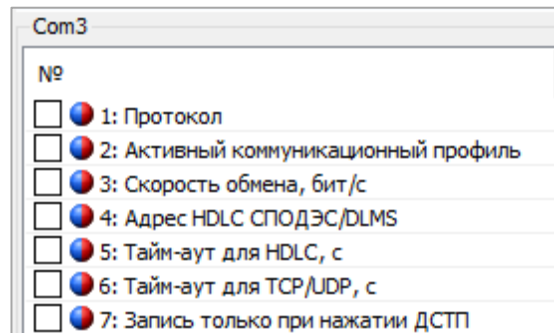
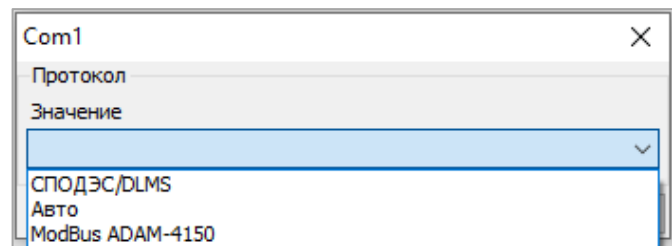
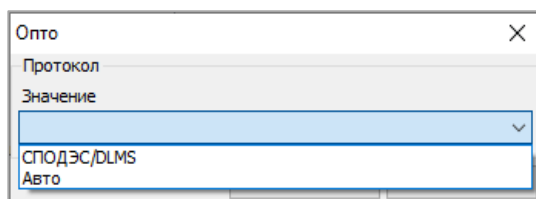

а) перечень протоколов оптическому интерфейсу

б) выбор типа протокола при обмене информации для «Com1», «Com2» и «Com3²⁷»

Рисунок 44

Протокол «Авто» - предназначен для конфигурирования модулей связи.

Протокол «СПОДЭС/DLMS» - обмен осуществляется по протоколу СПОДЭС.

Протокол «ModBus ADAM-4150» - обмен осуществляется по протоколу ModBus ADAM- 4150.

6.4.1.2 «Активный коммуникационный профиль» имеет следующие варианты:

- 1) HDLC – обмен осуществляется с применением коммуникационного профиля HDLC в соответствии с разделом 8 DLMS UA 1000-2 Ed. 8.3;

²⁷ Для счетчиков сплит-исполнения.

- 2) TCP(UDP) – обмен осуществляется с применением коммуникационного профиля, предназначенного для IP сетей и подуровня «wgarreg» в соответствии с разделом 7 DLMS UA 1000-2 Ed. 8.3. Данный коммуникационный профиль предназначен для применения с такими каналами связи как GSM, NB-IoT, Ethernet и т.д. Данный коммуникационный профиль не предназначен для простых каналов связи, таких как RS-485 или оптический интерфейс.



Рисунок 45 – Выбор профиля

- 6.4.1.3 **«Скорость обмена, бит/с»** – скорость обмена для протокола СПОДЭС, см. таблицу 7;

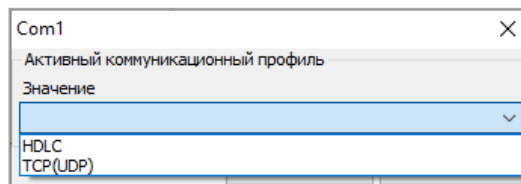

Рисунок 46

- 6.4.1.4 **«Адрес протокола «СПОДЭС/DLMS»** – физический адрес (physical server address, он же lower HDLC address). Для оптического интерфейса адрес всегда равен 16 (0x10), для остальных портов физический адрес настраивается по интерфейсам и может принимать значение от 16 до 16381.

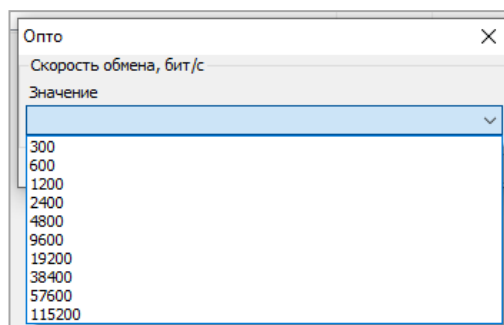

Рисунок 47

- 6.4.1.5 **«Тайм-аут для HDLC, с»** – время ожидания счетчиком следующего запроса до закрытия сеанса обмена, если «Активный коммуникационный профиль» настроен на режим HDLC, (не менее 3 с);

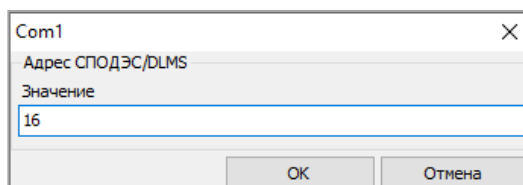

Рисунок 48

6.4.1.6 **«Тайм-аут для TCP/UDP, с»** – время ожидания счетчиком следующего запроса до закрытия сеанса обмена, если «Активный коммуникационный профиль» настроен на режим TCP(UDP), (не менее 10 с);

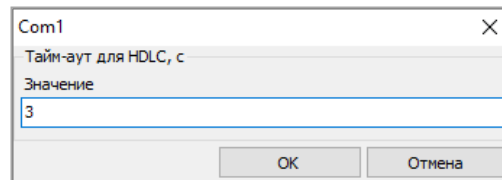

Рисунок 49

6.4.1.7 **«Запись только при нажатии ДСТП»** – настройка, разрешающая выполнять конфигурирование параметров счетчика по данному порту, без нажатия кнопки ДСТП. Более подробную информацию об этой функции можно найти в п. 7.13.1

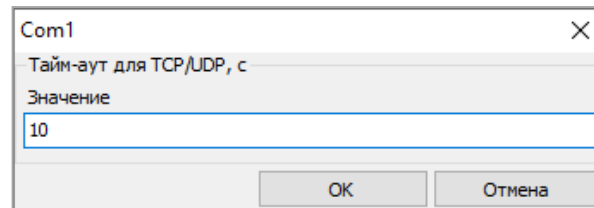

Рисунок 50

6.4.2 **«Питание модулей связи (для GRP01)» (2)**

Данная функция позволяет выполнять переключение между модулями связи PLC OFDM G3/ RF (MESH) и GSM 2G.

Для установки связи при переключении GSM 2G модуля на PLC OFDM G3/ RF (MESH), необходимо убедиться в корректном подключении модуля PLC OFDM G3/ RF (MESH) (см. п. 5.7.4).

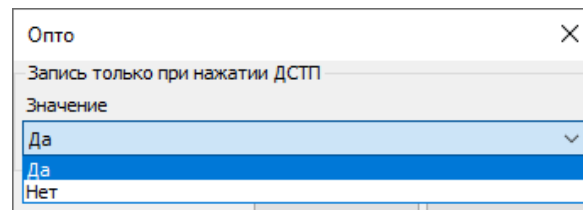
Примечание – Одновременная работа PLC OFDM G3/ RF (MESH) и RF + GSM 2G модулей связи невозможна.

Конфигурирование выполняется в ТПО AdminTools на вкладке **«Конфигурация→Интерфейсный обмен→Питание модулей связи (для GPR01)»**.



Рисунок 51

При переключении с GSM модуля на PLC модуль, необходимо подать команду «Включить питание COM1(PLC)», при этом модуль связи GSM будет отключен. При переключении с PLC модуля на GSM модуль, выполнить команду «Включить питание COM2(GSM)», при этом произойдет отключение PLC модуля.

Если связь на одном из модулей недоступна, а другой канал связи при переключении был отключен, связаться со счетчиком и подключить необходимый модуль связи возможно только по оптическому интерфейсу.

6.4.3 «Пароль индикаторного устройства» (3)

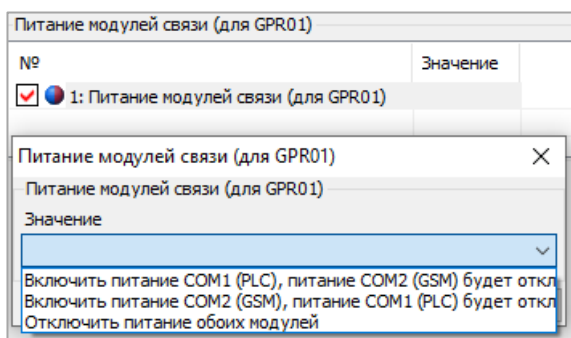
Для счетчиков исполнения «D» выполняется конфигурирование пароля²⁸ индикаторного устройства, который позволяет установить связь между счетчиком и индикаторным устройством;



Рисунок 52

6.4.4 «Пароли доступа» (4)

Защита от несанкционированного доступа к данным и параметрам счетчика, см. п. 7.13.1.

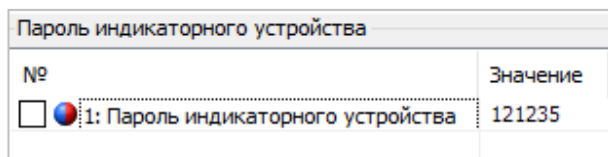

Рисунок 53

²⁸ Кол-во символов – 6.

6.4.5 «Изменение ключей шифрования» (5)

Уровень безопасности конфигуратора, см. п. 6.1.2.1.7 :

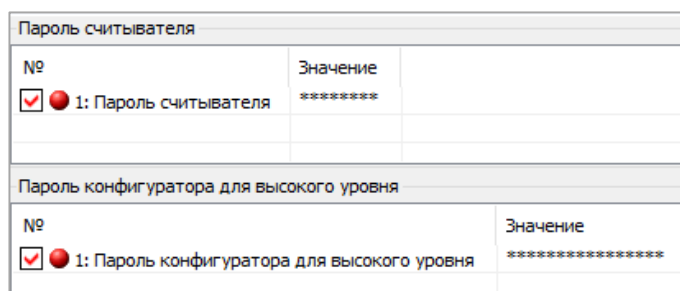
Уровень безопасности конфигуратора	
№	Значение
<input checked="" type="checkbox"/> 1: Уровень безопасности конфигуратора	Высокий (Mechanism_id = 2)

Рисунок 54

Может принимать два значения: «Высокий» и «Высокий GMAC».

- политика безопасности для высокого уровня GMAC:

Политика безопасности для высокого уровня GMAC	
№	Значение
<input checked="" type="checkbox"/> 1: Политика безопасности для высокого уровня GMAC	Отсутствует

Рисунок 55

Может принимать значения: «Аутентификация» и «Аутентификация и Шифрование».



Политику безопасности можно только «повышать». Соответственно с уровня «аутентификация» можно перейти только на уровень «аутентификация и шифрование».

- ключи конфигуратора для высокого уровня GMAC, см. п. 6.1.2.1.7:

Пароли конфигуратора для высокого уровня GMAC (ASCII символы пароля)	
№	Значение
<input type="checkbox"/> 1: Ключ аутентификации	*****
<input type="checkbox"/> 2: Ключ шифрования	*****
<input type="checkbox"/> 3: Мастер ключ	*****

Пароли конфигуратора для высокого уровня GMAC (коды символов в hex)	
№	Значение
<input checked="" type="checkbox"/> 1: Ключ аутентификации	000102030405060708090a0b0c0d0e0f
<input checked="" type="checkbox"/> 2: Ключ шифрования	fffefdfcfbfaf9f8f7f6f5f4f3f2f1f0
<input checked="" type="checkbox"/> 3: Мастер ключ	5f5e5d5c5b5a59585756555453525150

Рисунок 56



При утере паролей или ключей восстановить их невозможно! Будьте предельно внимательны при их смене!

6.5 Информация об интерфейсах связи, отображаемая на ЖКИ счетчика

Интерфейсы счетчика имеют индивидуальные настройки, доступные как для чтения, так и записи.

Настройки интерфейсов доступны на ЖКИ. Перейдите группу, которую назначено отображение информации с настройками параметров интерфейсов счетчика (см. п. 6.7). OBIS-коды настроек интерфейсов связи приведены в таблице 12.

Пример отображаемой информации на указан ниже:

- настройки (OBIS-код - A.15.X.1);
- информация о модуле связи (OBIS-код - A.15.X.2).

Пример отображаемой информации на ЖКИ с поясняющей информацией приведен ниже:



Рисунок 57 – Пример отображения настроек в зависимости от протокола связи



Рисунок 58 – Пример отображения информации о модуле связи

Используемый коммуникационный профиль:

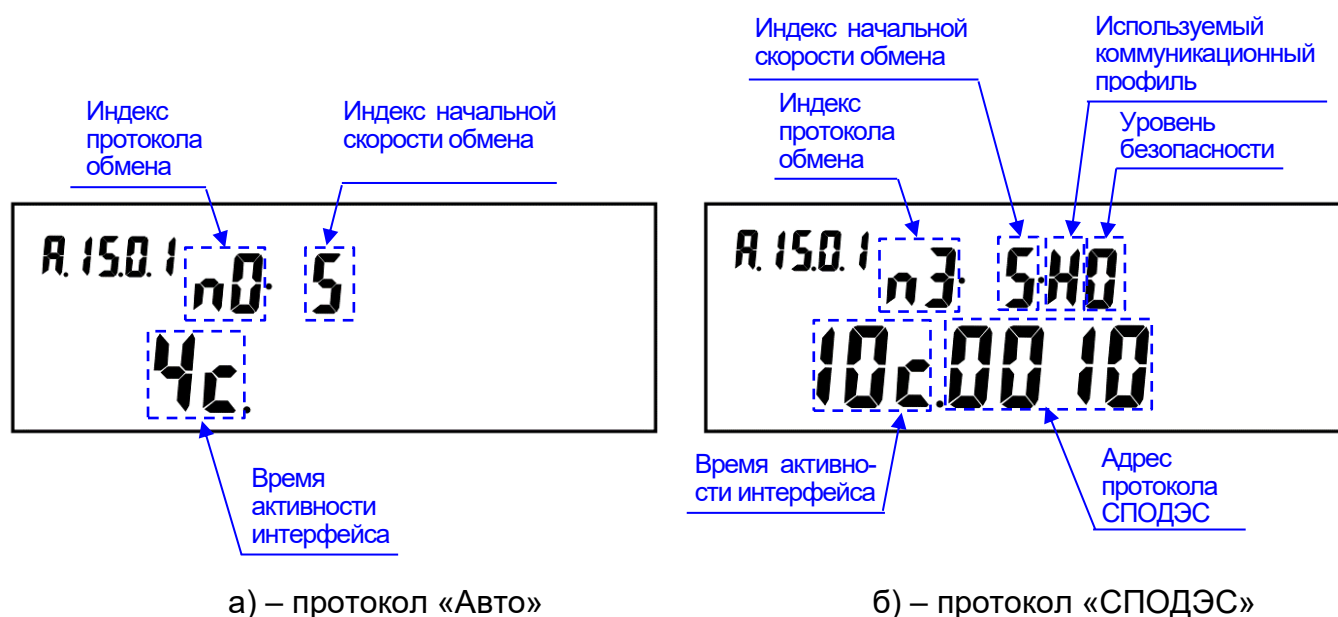
H – HDLC; **P**- Wrapper.

Используемый уровень безопасности для Конфигуратора:

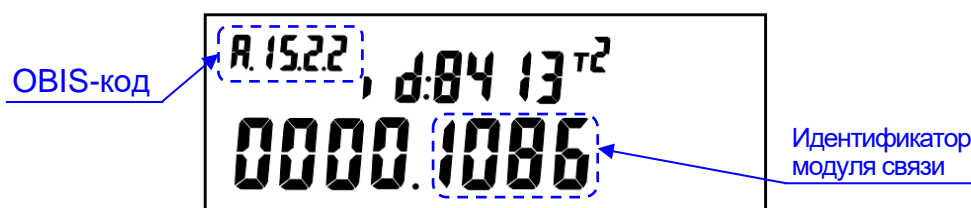
0 – Высокий; **1**- Высокий GMAC.

Таблица 12 – OBIS-коды настроек интерфейсов связи²⁹.

Параметр	OBIS код
Настройки обмена оптического интерфейса (COM0)	A.15.0.1

²⁹ Информация о номере COM-портов и интерфейсах связи размещена в п. 6.4.1.

Параметр	OBIS код
Настройки обмена 1-го дополнительного интерфейса (COM1)	A.15.1.1
Настройки обмена 2-го дополнительного интерфейса (COM2)	A.15.2.1
Настройки обмена 3-го дополнительного интерфейса (COM3)	A.15.3.1
Настройки условий обмена интерфейса COM (N)	A.15.N.2
Информация модуля связи, подключенного к COM (N)	A.15.N.3

Индексы протоколов обмена приведены в таблице 13.

Таблица 13 - Тип протокола

Индекс протокола обмена	Тип протокола
n0	Авто (тип протокола определяется счетчиком самостоятельно между технологическим протоколом и протоколом СПОДЭС в режиме HDLC)
n3	СПОДЭС (IEC 62056 DLMS/COSEM)
n6	ModBus-Master

Индексы скоростей обмена в таблице 14.

Таблица 14 - Скорость обмена

Индекс скорости обмена	Значение скорости обмена, бод
0	300
1	600
2	1200
3	2400
4	4800
5	9600
6	19200
7	38400
8	57600
9	115200

6.6 Конфигурирование интерфейсов связи с помощью кнопок

Настройки типа протокола и скорости обмена доступны для конфигурирования с помощью кнопок «**ДСТП**» и «**КАДР**». Для редактирования необходимо перейти в окно настроек модуля связи (см. 6.7) выполните длительное нажатие кнопки «**ДСТП**», редактируемый параметр начнет мигать. Для изменения значения, коротко нажмите кнопку «**КАДР**», после чего выполните запись параметра. Запись и переход к следующему параметру выполняется коротким нажатием кнопки «**ДСТП**».

Окно с информацией о состоянии модуля связи приведены на рисунках ниже.



а) отображаемая информация на ЖКИ счетчика

Состояние порта 1	Порт 1, ID: 8610, 2G+NB IoT
ID устройства: 8609	0: Не используется
Состояние: 0900F082	9: Режим статического IP
	0: Клиент MO, TT откл
	F: Нет SIM Карты
	0: Сигнал -113...-111 дБм
	8: Версия передатчика
	2: Версия модуля

б) отображаемая информация на индикаторе CE901

Рисунок 59

Назначение и расшифровку полей в отображаемом окне смотри в руководстве пользователя [«Коммуникационный интерфейс GSM/GPRS счетчиков электроэнергии»](#).

Для уменьшения значения на 1 коротко нажать кнопку «КАДР». Для увеличения значения на 1 коротко нажать кнопку «ПРСМ».

Для уменьшения значения на 10, выполнить длительное нажатие кнопки «КАДР». Для увеличения значения на 10, выполнить длительное нажатие кнопки «ПРСМ».

При достижении минимального или максимального значения параметра, выполняется переход на максимальное или минимальное значение соответственно. Параметр изменяется «по кругу».

Событие изменения настроек интерфейса фиксируется в журнале [«Журнал программирования параметров счетчика»](#) доступного по протоколу СПОДЕС/ DLMS, см. таблицу 30.

6.7 Настройка индикации на ЖКИ

Переключение отображаемой информации на ЖКИ реализовано следующими способами:

- в режиме «Автопрокрутка»;
- при нажатии кнопки «КАДР» (по кнопке).

Настройка выполняется в ТПО AdminTools «Порядок индикации ЖКИ» на вкладке «Условия индикации».





Рисунок 60

6.7.1 Информации отображаемая в режиме «Автопрокрутка»

Переключение информации выполняется автоматически от параметра «Потребленная активная энергия суммарная и по тарифам» к следующему настроенному³⁰ при отсутствии нажатия на кнопку «КАДР» в течение 60 секунд.

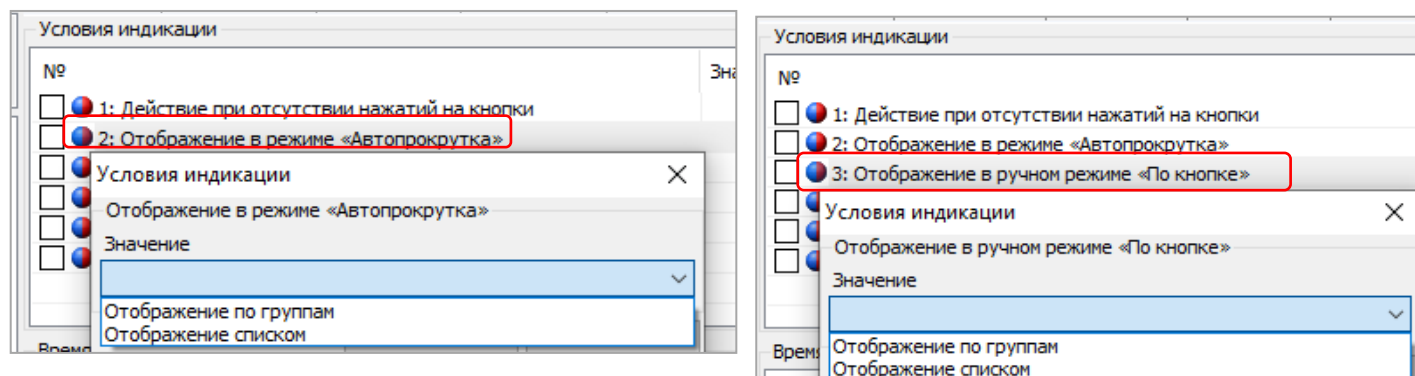
 Переключение в режиме «Автопрокрутка» выполняется, только если в параметре «Действие при отсутствии нажатия» установлена «Автоматическая прокрутка» (группа «Условия индикации»).

6.7.2 Информации отображаемая в ручном режиме по нажатию кнопки

Переключение информации³¹ на ЖКИ выполняется «коротким» нажатием кнопки «КАДР», переходя последовательно от одного параметра к другому.

6.7.3 Настройка отображения информации на ЖКИ

Настройка отображения информации на ЖКИ доступна несколькими способами:

- настройка отображения по группам;
- настройка отображения списком.



Рисунок 61

³⁰ В соответствии с настройками отображения информации на ЖКИ (см. п.6.7.3.1 и 6.7.3.2).

³¹ В соответствии с настройками отображения информации на ЖКИ (см. п.6.7.3.1 и 6.7.3.2).

6.7.3.1 Отображение информации по группам

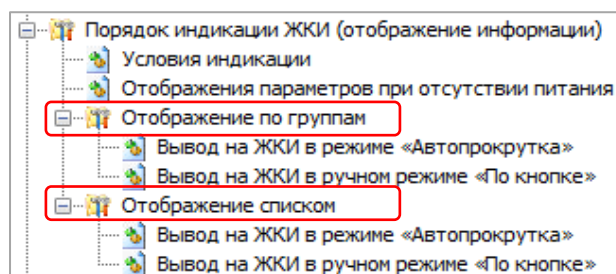
Для каждого параметра доступны настройки:

- отображение в «Группе 1» - показывать/не показывать;
- назначение номера группы – «Группа X»;
- отображение в назначенной группе – показывать/не показывать.

Параметр «Потребленная активная энергия суммарная и по тарифам» настроен на постоянное отображение в «Группе 1».

Полный перечень параметров доступных для отображения на ЖКИ» указан на рисунке 62.

№	В группе 1	В группе N	Номер группы N
<input checked="" type="checkbox"/> 1: Энергии текущих показаний	ПОКАЗЫВАТЬ	ПОКАЗЫВАТЬ	13
<input checked="" type="checkbox"/> 2: Энергии НА конец СУТОК	не показывать	ПОКАЗЫВАТЬ	5
<input checked="" type="checkbox"/> 3: Энергии ЗА СУТКИ	ПОКАЗЫВАТЬ	ПОКАЗЫВАТЬ	11
<input checked="" type="checkbox"/> 4: Энергии НА конец МЕСЯЦА	ПОКАЗЫВАТЬ	ПОКАЗЫВАТЬ	2
<input checked="" type="checkbox"/> 5: Энергии ЗА МЕСЯЦ	не показывать	ПОКАЗЫВАТЬ	2
<input checked="" type="checkbox"/> 6: Энергии НА конец ГОДА	не показывать	не показывать	не показывать
<input checked="" type="checkbox"/> 7: Энергии ЗА ГОД			
<input checked="" type="checkbox"/> 8: Энергии фиксированные по событию			
<input checked="" type="checkbox"/> 9: Максимумы за месяц			
<input checked="" type="checkbox"/> 10: Показания часов			
<input checked="" type="checkbox"/> 11: Конфигурация параметров ЧРВ (зима/лето, калибр, синхр)			
<input checked="" type="checkbox"/> 12: Действующее напряжение			
<input checked="" type="checkbox"/> 13: Действующее напряжение межфазное (линейное)			
<input checked="" type="checkbox"/> 14: Действующая сила тока (фазы и нейтрали)			
<input checked="" type="checkbox"/> 15: Мощность активная			
<input checked="" type="checkbox"/> 16: Мощность реактивная			
<input checked="" type="checkbox"/> 17: Мощность полная			
<input checked="" type="checkbox"/> 18: Коэффициент активной мощности			
<input checked="" type="checkbox"/> 19: Угол между током и напряжением			
<input checked="" type="checkbox"/> 20: Частота напряжения сети			
<input checked="" type="checkbox"/> 21: Статус и настройки реле			
<input checked="" type="checkbox"/> 22: Электронные пломбы			
<input checked="" type="checkbox"/> 23: Настройки интерфейсов			
<input checked="" type="checkbox"/> 24: Коэффициенты внешних трансформаторов			
<input checked="" type="checkbox"/> 25: Состояние и конфигурация тарификации			
<input checked="" type="checkbox"/> 26: Тарифное расписание текущих суток			
<input checked="" type="checkbox"/> 27: Суточное тарифное расписание			
<input checked="" type="checkbox"/> 28: Сезонное тарифное расписание			
<input checked="" type="checkbox"/> 29: Исключительные дни			
<input checked="" type="checkbox"/> 30: Прогноз мощность, интервал контроля мощности			
<input checked="" type="checkbox"/> 31: ГОСТ Состояние и настройки контроля качества сети			
<input checked="" type="checkbox"/> 32: ГОСТ Последн провал и перенапряж (знач и длит, штамп)			
<input checked="" type="checkbox"/> 33: ГОСТ Перерыв энергоснабжения (длительность, штамп)			
<input checked="" type="checkbox"/> 34: ГОСТ Отклонение напряжен (значения по фазам) и частоты			
<input checked="" type="checkbox"/> 35: Границы контроля силовой сети			
<input checked="" type="checkbox"/> 36: Идентификатор части ВПО, не относящейся к метрологии (СКОП)			

Рисунок 62

Отображение тарифов осуществляется в соответствии с выполненными настройками на вкладке «Отображение по группам → Вывод на ЖКИ в режиме «Автопрокрутка/Вывод на ЖКИ в ручном режиме «По кнопке» → Принудительно отображать тарифы» и выполненной настройке тарифного расписания (см.п. 7.5). «Принудительное отображение

тарифов» - позволяет настроить вывод необходимых тарифов на ЖКИ не зависимо от тарифного расписания.

6.7.3.2 Отображение информации единым списком

Потребитель самостоятельно определяет перечень и порядок отображаемой информации. Настройка выполняется на вкладке «Порядок индикации ЖКИ».



Рисунок 63

6.7.4 Условия индикации

При выполнении настроек индикации необходимо выполнить дополнительные настройки. Настройка выполняется на вкладке «Конфигурация → Порядок индикации ЖКИ → Условия индикации» (см. рисунок 64).

Условия индикации	
№	Значение
<input type="checkbox"/> 1: Действие при отсутствии нажатий на кнопки	
<input type="checkbox"/> 2: Отображение в режиме «Автопрокрутка»	
<input type="checkbox"/> 3: Отображение в ручном режиме «По кнопкам»	
<input type="checkbox"/> 4: Отображение всех параметров групп по кнопкам	
<input type="checkbox"/> 5: Отображение признака некачества сети	
<input type="checkbox"/> 6: Синхронизация часов с кнопок	
<input type="checkbox"/> 7: Язык	

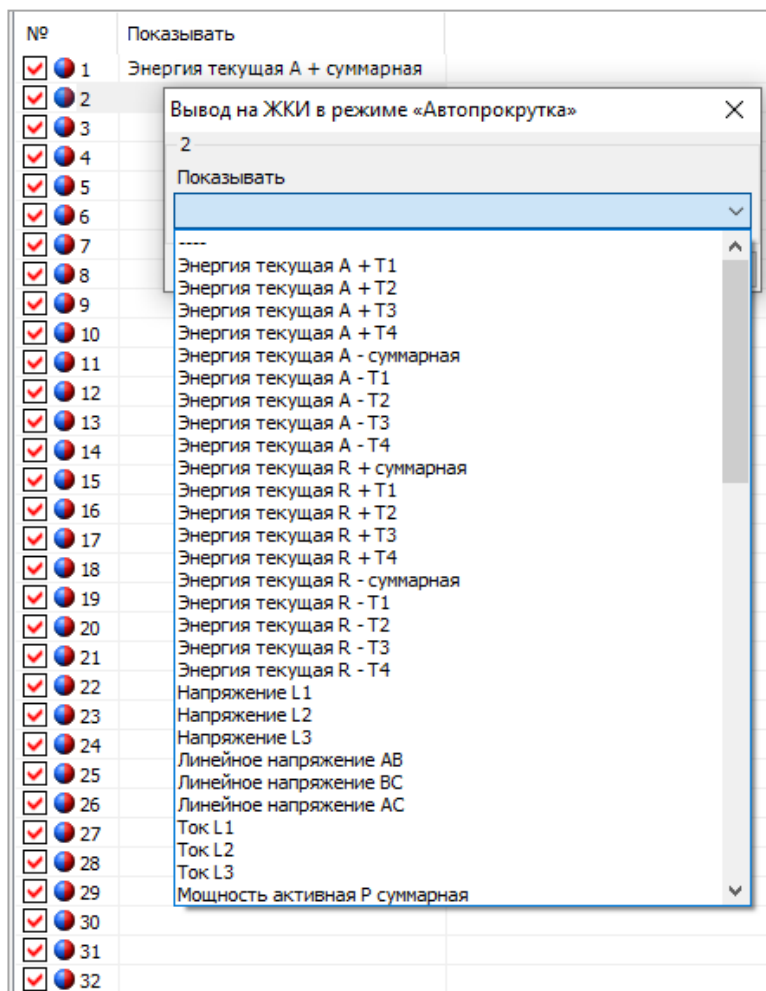
Время индикации кадра в режиме автопрокрутки	
№	Значение
<input type="checkbox"/> 1: Время индикации кадра, сек	
<input type="checkbox"/> 2: Время отображения информации при отсутствии питания сети, сек	

Подсветка индикатора	
№	Значение
<input type="checkbox"/> 1: Подсветка индикатора	

Рисунок 64

1. «**Действие при отсутствии нажатий на кнопки**» в течение 60 секунд:

- «**отсутствие действий**» - отображается постоянно кадр, на котором остановился потребитель, без перехода к следующему кадру;
- «**переход на начальный кадр**» - по истечении 60 секунд после последнего нажатия на кнопку, автоматически выполнится переход на начальный кадр;
- «**автоматическая прокрутка**» - включится режим автоматической циклической индикации.

2. «**Отображение признака некачества сети**»

Отображение признака некачественной сети «», сигнализирует о нарушении показателей качества электроэнергии в соответствии с постановлением Правительства Российской Федерации [ПП РФ №890 от 19.06.2020](#).

3. «**Время индикации кадра**»

Время, в течение которого будет отображаться каждый кадр в режиме автоматической циклической индикации. Максимальное значение – 30 сек.

4. «**Время отображения информации при отсутствии питания сети**»

Время, в течение которого будет отображаться информация на ЖКИ после последнего нажатия на кнопку «КАДР» при отсутствии питания на счетчике. Максимальное значение – 30 сек.

6.7.5 Отображение информации при отсутствии питания сети

При отключенном питании сети, отображение информации на ЖКИ осуществляется от литиевого элемента. Настройка отображения выполняется на вкладке «Конфигурация → Порядок индикации ЖКИ → Отображение информации при отсутствии питания сети»:



Рисунок 65

Каждый параметр настраивается индивидуально, кроме «Потребленная активная энергия суммарная и по тарифам³²». Количество отображаемых тарифов на ЖКИ зависит от выполненной настройки.

6.8 Подсветка ЖКИ

Подсветка ЖКИ улучшает читаемость информации, отображаемой на ЖКИ в условиях низкой освещенности.

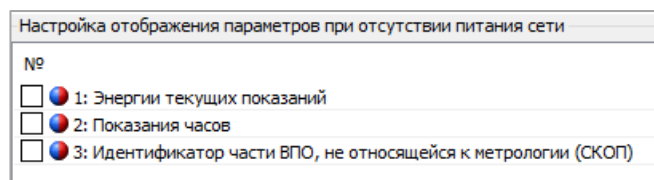
Работа подсветки ЖКИ реализована несколькими способами:

- постоянно включена - подсветка ЖКИ при выборе данного режима будет включена постоянно;
- выключается по неактивности кнопок - по истечении 60 секунд от последнего нажатия на кнопку, подсветка ЖКИ выключается.

Настройка режимов работы подсветки ЖКИ выполняется на вкладке «Порядок индикации ЖКИ → Условия индикации».



Рисунок 66

6.9 «Данные точки учёта»

Данная настройка позволяет задать индивидуальную информацию о точке учета. Например – адрес установки счетчика.

³² Количество отображаемых тарифов дополнительно зависит от выполненной настройки тарификации.

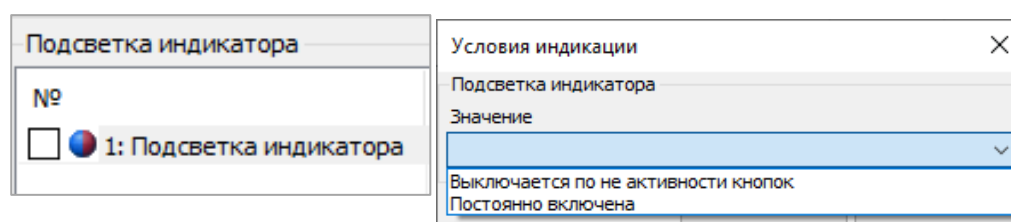
The image shows a software interface. On the left is a tree view under the heading 'Конфигурация' (Configuration). The items listed are: 'Дата/время' (Date/Time), 'Настройки учета' (Metering Settings), 'Контроль сети и режимов потребления' (Network and Consumption Mode Control), 'Конфигурация профиля' (Profile Configuration), 'Тарифная программа' (Tariff Program), 'Реле и телеметрия' (Relays and Telemetry), 'Контроль качества электроэнергии' (Power Quality Control), 'Интерфейсный обмен' (Interface Exchange), 'Порядок индикации ЖКИ (отображение информации)' (LCD Indication Order (Information Display)), 'Настройка инициативных сообщений' (Initiative Message Settings), 'Фиксация стоп-кадра' (Frame Locking), 'Журнал самодиагностики' (Self-Diagnosis Log), 'Контроль температуры' (Temperature Control), and 'Данные точки учета' (Metering Points Data). The 'Данные точки учета' item is highlighted with a red box. On the right is a table titled 'Данные точки учета' (Metering Points Data) with two columns: '№' (No.) and 'Значение' (Value). The table contains one row with a checked checkbox, a globe icon, and the text '1: Данные точки учета' in the '№' column, and the value 'CE2079.10-012375137169406-10.3' in the 'Значение' column.

№	Значение
<input checked="" type="checkbox"/> 1: Данные точки учета	CE2079.10-012375137169406-10.3

Рисунок 67

Максимальное количество символов – 64.

7 ОПИСАНИЕ ФУНКЦИЙ СЧЕТЧИКА

7.1 Измерение параметров сети

Измерение параметров сети позволяет контролировать соответствие основных параметров электроснабжения стандартным параметрам в точке подключения счетчика.

7.1.1 Счетчик обеспечивает выдачу по запросу в интерфейс и на индикацию последних измеренных показаний:

- ток в фазном и нулевом проводе;
- дифференциальный ток, дифференциальный ток, % от большего из токов;
- напряжение в фазном и нулевом проводе;
- углы между током и напряжением в фазном и нулевом проводе;
- коэффициент мощности в фазном и нулевом проводе;
- активной, реактивной, полной мощности в фазном и нулевом проводе.

При запросе данных параметров сети, измерения выдают мгновенные значения величин. Для просмотра данных параметров качества сети перейдите на вкладку «Данные измерений → Группа параметров сети» (см. рисунок ниже).



Рисунок 68

7.1.2 Для просмотра параметров сети на ЖКИ, окна, содержащие эту информацию, должны быть назначены в одну из групп параметров, отображаемых на ЖКИ (см. п. 6.7).

Пример общего вида окна, отображения на ЖКИ параметров сети, приведен на рисунке 69.

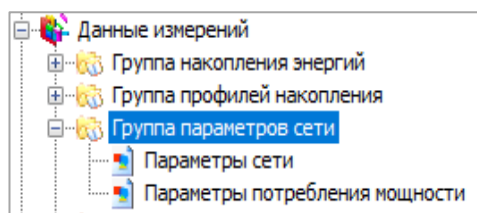
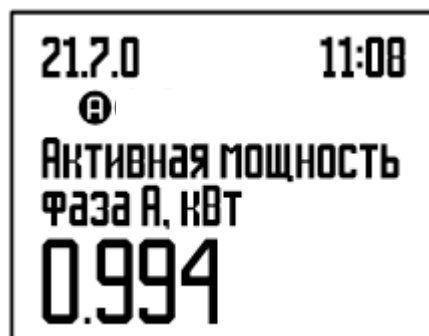

а) отображение информации на ЖКИ счетчика.

б) отображение информации на ЖКИ устройства считывания счетчиков СЕ901 В(У)-04.

Рисунок 69 – Активная мощность по первой фазе.

Идентификатор³³ отображаемых параметров:

- **P:L1** – активная мощность по фазному каналу;
- значение активной мощности по первой фазе: **86.210 Вт**.

Список возможных параметров сети приведен в таблице 15.

В таблице приведены примеры, отображения параметров сети на ЖКИ и их OBIS-коды.

Таблица 15 – OBIS-коды параметров сети, выводимых на ЖКИ

Параметр	Группа 2 на ЖКИ	Группа 1 на ЖКИ	OBIS код
Активная мощность			
По фазному каналу	<i>P:L</i>	399.94 Вт	1.7.P
По нулевому каналу	<i>P:n</i>	399.94 Вт	1.7.n
Реактивная мощность			
По фазному каналу	<i>q:L</i>	6.9810 вар	3.7.P
По нулевому каналу	<i>q:n</i>	-6.9810 вар	3.7.n
Полная мощность			
По фазному каналу	<i>S:L</i>	400.00 ВА	9.7.P
По нулевому каналу	<i>S:n</i>	400.00 ВА	9.7.n
Коэффициент активной мощности			
По фазному каналу	<i>:L</i>	COS 1.000	13.7.P
По нулевому каналу	<i>:n</i>	COS 1.000	13.7.n
Действующее напряжение фазное			
По фазе	<i>U:L</i>	200.00 В	12.7.P
По нулевому проводу	<i>U:n</i>	200.00 В	12.7.n
В группе фазных напряжений также индицируются:			
Напряжение литиевого элемента питания	<i>U:bAt</i>	3.000 В	96.6.3
Температура основного микроконтроллера	ГРАДУС	25.0 °С	96.9.0
Действующий ток фазный			
По фазному каналу	<i>I:L</i>	2.0000 А	11.7.P
По нулевому каналу	<i>I:n</i>	2.0000 А	11.7.n
Угол между током и напряжением			
По фазному каналу	<i>:L</i>	LIU 1.0	81.7.4
По нулевому каналу	<i>:Ln</i>	LIU -1.0	81.7.15
Частота			
Частота напряжения питающей сети	<i>F:L123</i>	50.02 Гц	14.7.0

7.1.3 Фиксация стоп – кадра

Для целей диагностики параметров сети может применяться единовременная фиксация значений параметров сети группы счетчиков.

Фиксация измерений параметров сети реализовано несколькими сценариями:

³³ Список возможных идентификаторов параметров сети приведен в таблице 15.

- фиксация параметров сети по расписанию;
- принудительная фиксация параметров сети по команде.

7.1.3.1 Для считывания данных параметров сети по расписанию, выполните следующие настройки:

1) Перейдите на вкладку «Конфигурация → Стоп-кадр текущих значений параметров сети».



Рисунок 70

2) В группе «Фиксация стоп - кадра» установите состояние – «Включено».

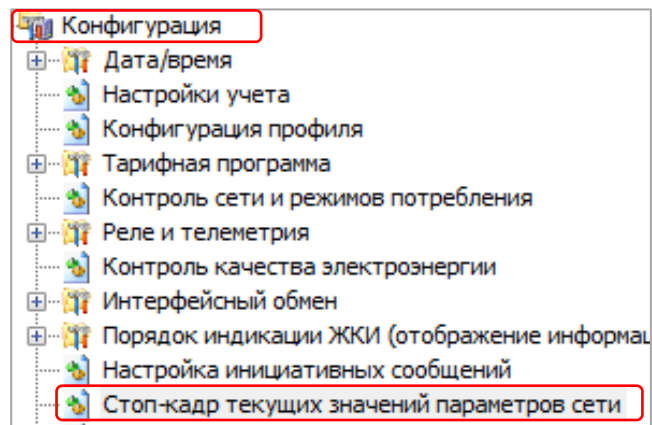

Рисунок 71

3) Фиксации стоп-кадра доступна:

- в определенную дату (см. рисунок 72 а);
- в определенный день недели месяца или года (см. рисунок 72 б).

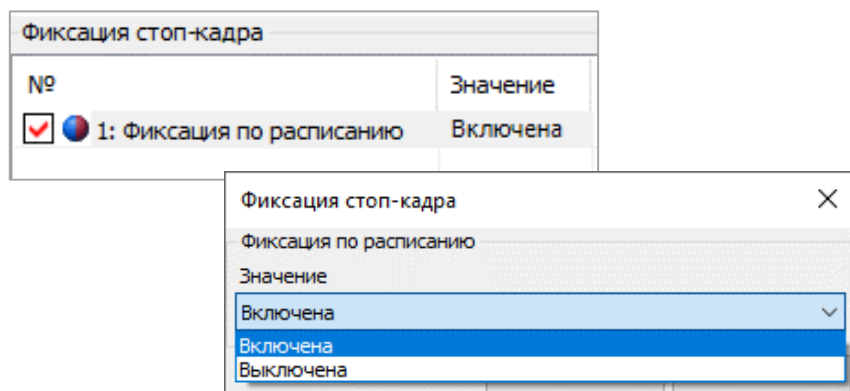

Рисунок 72

При наступлении заданного времени, значения параметров, указанных в профиле стоп-кадра, будут зафиксированы и сохранены в энергонезависимую память.

Все параметры сети доступны для чтения по интерфейсам на вкладке «Данные измерений» → «Стоп - кадр текущих значений параметров сети».

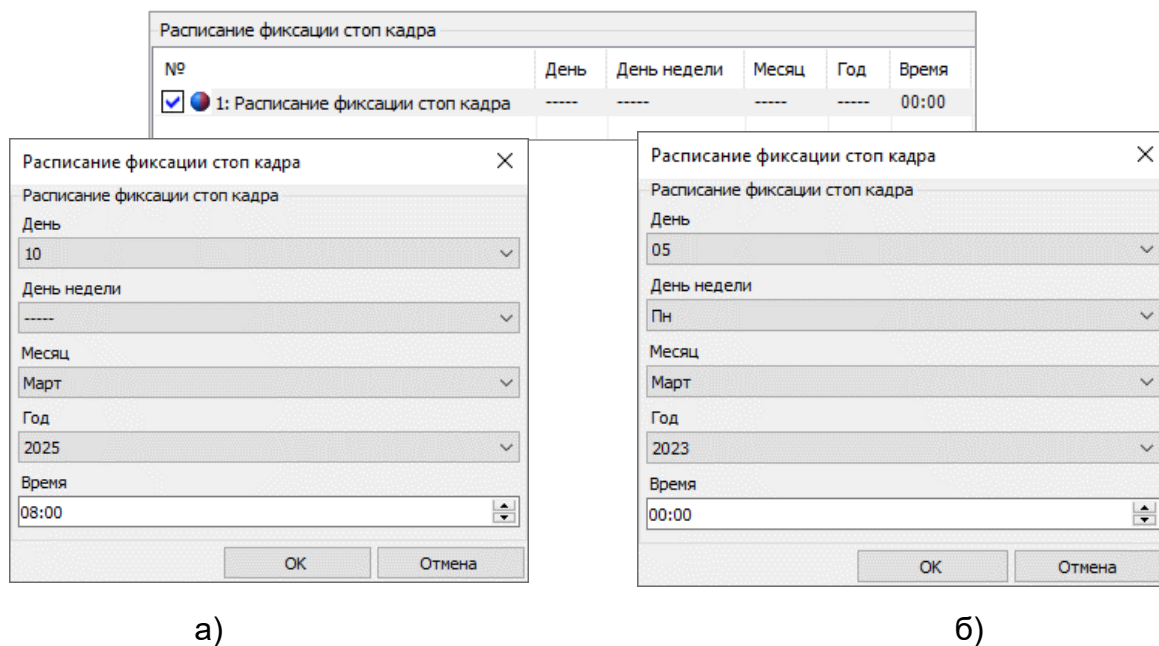

Рисунок 73

В дальнейшем АСКУЭ может использовать эти данные для анализа параметров сети.

7.1.3.2 Принудительная фиксации значений параметров сети выполняется при необходимости.

1) Перейдите на вкладку «Команды → Фиксация стоп-кадр текущих значений».

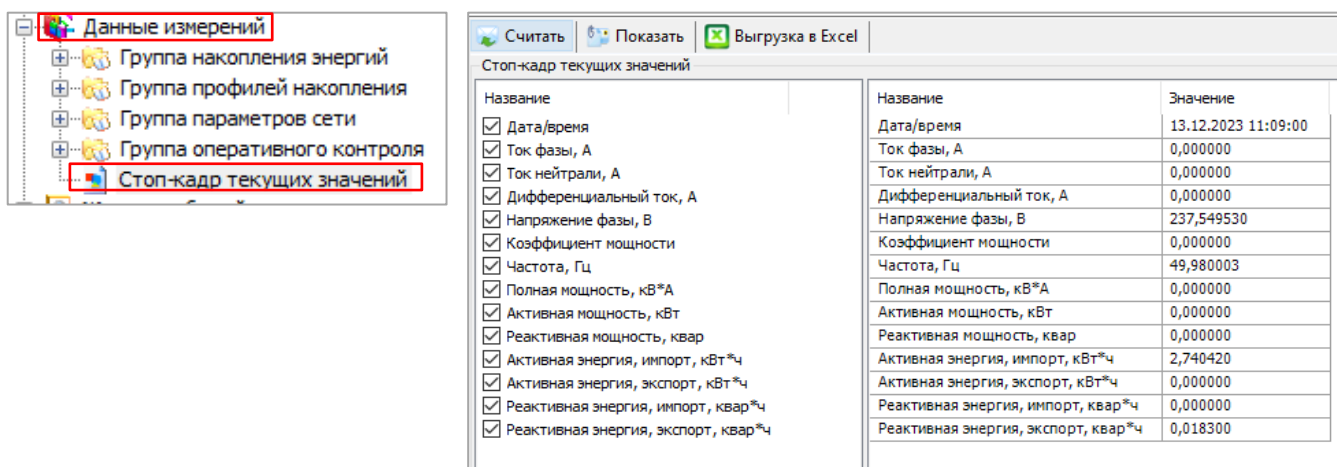
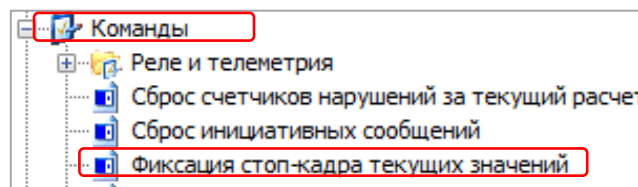

2) Выполните фиксацию параметров сети, нажав кнопку «Выполнить».



Рисунок 74

7.2 Инициативные сообщения (PUSH-сообщения)

В ВПУ реализована возможность выдачи инициативных сообщений (далее – PUSH-сообщения), предназначенных для сбора системой АСКУЭ и настраиваемых согласно ее требованиям.

При возникновении установленного события, потребителю направляется PUSH-сообщений с определенным набором данных.

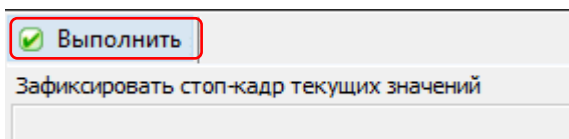
7.2.1 Настройка передачи PUSH-сообщения

Настройка передачи PUSH-сообщений выполняется на вкладке «Основные функции → Инициативные сообщения → Настройка инициативных сообщений».



Рисунок 75

- «Порт для отправки сообщений» (1)

Для отправки сообщений, необходимо, установить номер порта, в который будет отправлено PUSH -сообщение при появлении событий.

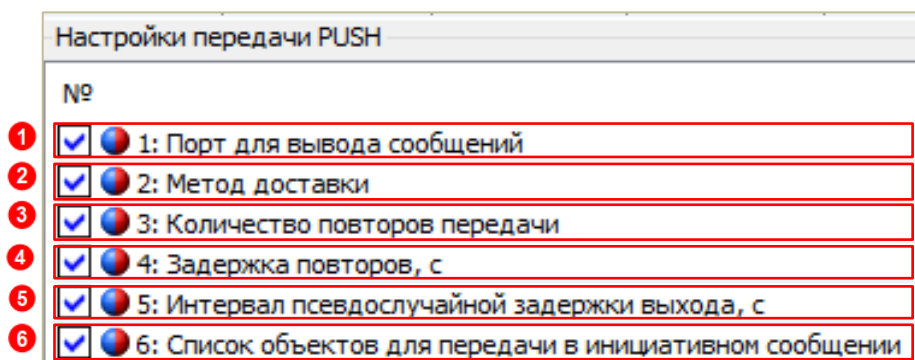

Рисунок 76

- **«Метод доставки» (2)**

Метод доставки, должен соответствовать настройке порта связи, на который будет выдаваться PUSH -сообщение.

Метод доставки должен соответствовать настройке «Активного коммуникационного профиля», необходимого порта связи, на который будет выдаваться PUSH -сообщение.

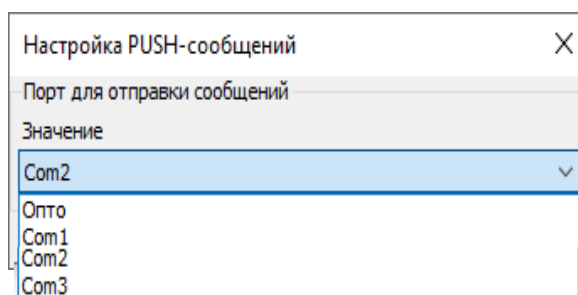

Рисунок 77

- **«Количество повторов отправки сообщений» (3)**

Количество повторов отправки PUSH-сообщений, не более 255.

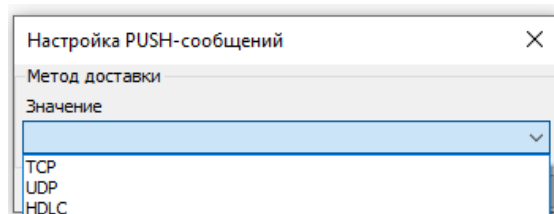

Рисунок 78

При появлении PUSH-сообщений необходимо выполнить очистку событий. Очистка необходима для отправки PUSH-сообщений после того, как установленное количество повторов будет исчерпано. Очистка выполняется на вкладке **«Команды → Очистка событий PUSH-сообщений»**.

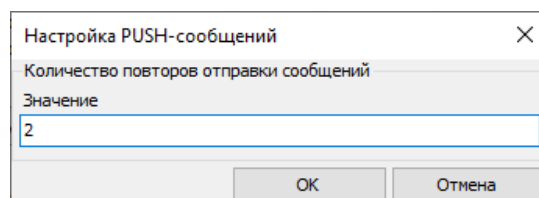

Рисунок 79

- **«Период повторов отправки сообщений» (4)**

Максимальное период между повторами PUSH-сообщений – 255 секунд.

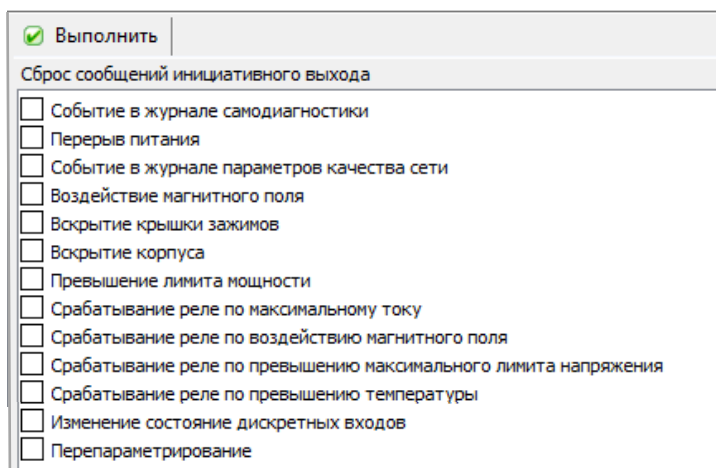

Рисунок 80

- **«Максимальное время отправки первого PUSH-сообщения, не более» (5)**

Значение максимального времени отправки первого PUSH-сообщения – 255 секунд.

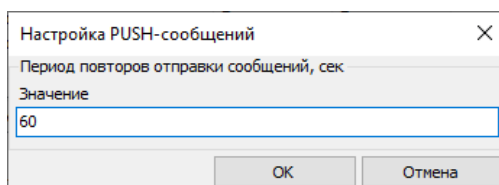

Рисунок 81

- **«Список объектов для отправки в PUSH-сообщения» (6)**

С помощью данной настройки можно гибко настраивать, какие объекты будут отправлены в PUSH-сообщения.

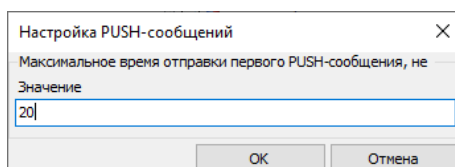

Рисунок 82

7.2.2 Время отправки PUSH -сообщений

Для настройки времени передачи PUSH-сообщений, перейдите на вкладку «Время передачи сообщений», и установите время начала и окончания передачи сообщений.

№	Значение
<input checked="" type="checkbox"/> 1: Начало передачи: день	Ежедневно
<input checked="" type="checkbox"/> 2: Начало передачи: месяц	Ежемесячно
<input checked="" type="checkbox"/> 3: Начало передачи: год	Ежегодно
<input checked="" type="checkbox"/> 4: Начало передачи: время	00:00:00
<input checked="" type="checkbox"/> 5: Окончание передачи: день	Ежедневно
<input checked="" type="checkbox"/> 6: Окончание передачи: месяц	Ежемесячно
<input checked="" type="checkbox"/> 7: Окончание передачи: год	Ежегодно
<input checked="" type="checkbox"/> 8: Окончание передачи: время	23:59:59

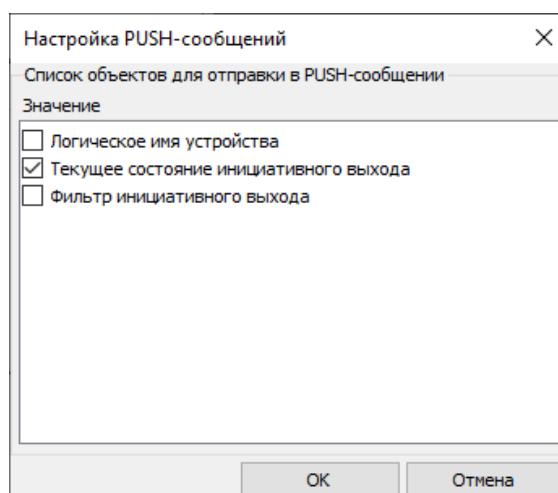
Рисунок 83

7.2.3 События, инициирующие отправку PUSH-сообщений

События, инициирующие отправку PUSH-сообщений, доступны для конфигурирования на вкладке «Выводимые сообщения». При возникновении событий по интерфейсу отправляется сообщение о нарушении.



Рисунок 84

7.3 Просмотр идентификационных данных программного обеспечения.

7.3.1 Встроенное программное обеспечение (ВПО) счетчиков разделено на метрологически значимую и метрологически незначимую часть. Каждая часть расположена в отдельной области энергонезависимой памяти и защищена от изменения контрольной суммой. В счётчике реализована защита энергонезависимой памяти центрального микроконтроллера от не санкционированного изменения. Защита памяти реализуется с помощью алгоритма хеширования, который сравнивает вычисленное значение хэша с эталонным, которое записано в памяти центрального микроконтроллера и защищено от возможности изменения. Каждая часть программного обеспечения имеет свои идентификационные признаки.

7.3.2 Идентификационные данные метрологически значимой части состоят из наименования (цифробуквенное обозначение), номера версии и контрольной суммы (рассчитанной по алгоритму CRC32). Идентификационные данные метрологически значимой части ВПО представлены в таблице 16.

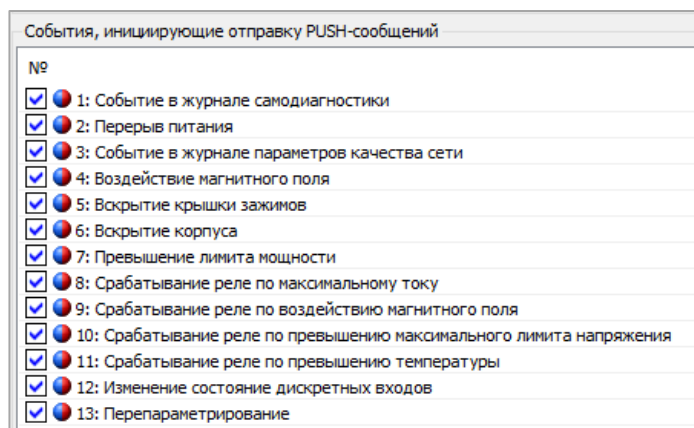
Таблица 16 – Идентификационные данные метрологически значимой части ВПО.

Идентификационное наименование ПО	Номер версии (идентификационный номер ПО)	Цифровой идентификатор ПО (контрольная сумма)
2070	1	31FB

7.3.3 Метрологически значимая часть включает в себя следующий функционал: получение первичных измерительных данных от датчиков тока и напряжения, фиксирование показаний с последующей обработкой, в том числе применение калибровочных

коэффициентов, а также сохранение расчетных показаний в энергонезависимой памяти, алгоритмы расчета контрольных сумм блоков памяти содержащих в себе юридически значимые данные, а также функции доступа к данным измерений, функции интерпретации команд пользовательского интерфейса (кнопки), функции интерпретации команд интерфейсов связи. Идентификационные признаки (наименование, версия, контрольная сумма) метрологически значимой части можно считать по интерфейсу в ПО AdminTools. Перейти на вкладку «Информация», выбрать необходимые параметры.

Версия ПО и контрольная сумма метрологически значимой части ПО

Рисунок 85 – Версия ПО и контрольная сумма метрологически значимой части.

Метрологически значимая часть встроенного ПО, калибровочные коэффициенты и измеренные данные защищены и не доступны для измерения без вскрытия счетчика.

7.3.4 Идентификационные признаки метрологически незначимой части ВПО доступны как для чтения по интерфейсу в ТПО AdminTools (рисунок 86), так и для просмотра на ЖКИ.

Идентификатор метрологически не значимой части ВПО
 Контрольная сумма метрологически не значимой части ВПО

Рисунок 86 – Версия метрологически незначимой части

Для просмотра идентификационных данных ВПО счетчика на ЖКИ, окно, содержащее эту информацию, должно быть назначено в одну из групп параметров, отображаемых на ЖКИ (см. п. 6.7). Окно с идентификационными данными встроенного программного обеспечения счетчика приведено на рисунке 87.



Рисунок 87 – Идентификационные данные метрологически незначимой части ВПО.

На ЖКИ в группе 2 отображено:

- Технологический параметр V2, поле: **2222**. – значение в диапазоне 0 - 9999.
- На ЖКИ в группе 1 отображено:
- Технологический параметр V3, поле: **33**. – значение в диапазоне 1 - 99;

- Технологический параметр V0 – версия потребительской функциональности счетчика, поле: **00** – значение в диапазоне 1 – 99
- Технологический параметр V1- номер модификации ВПО счетчика, поле: **11**. – значение в диапазоне 1 – 99.

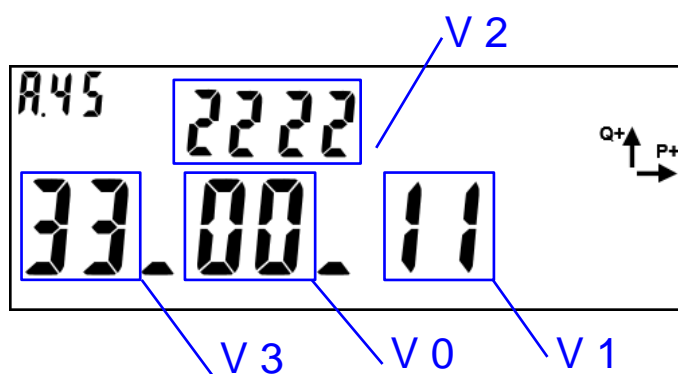
В поле **ObIS** - OBIS код отображенного на ЖКИ параметра: **A.45**.

Таблица 17 – Соответствие версии метрологически незначимой части ВПО и версии спецификации СПОДЭС.

Версии метрологически незначимой части ВПО	Версии спецификации СПОДЭС.
10.X	2

Для перехода к следующей группе параметров длительно нажать кнопку «**КАДР**».

7.3.5 В счетчике предусмотрена замена метрологически незначимой части программного обеспечения, без изменения метрологически значимой части. Каждая новая версия метрологически незначимой части имеет свой уникальный идентификатор. Изменение программного обеспечения происходит без потери архивных накопителей энергии и журналов событий счетчика. Изменение метрологически значимого программного обеспечения не предусматривается. А также имеется возможность замены программного обеспечения интерфейсных модулей связи счетчика.

7.3.6 Перезагрузка микропрограммного обеспечения счетчика выполняется в следующих случаях:

- в автоматическом режиме после его обновления;
- по заданным алгоритмам для защиты от случайного зависания включая модули связи.

7.4 Учет электроэнергии

Термины и определения:

Профиль – накопления энергии или усредненная мощность за интервалы дискретизации (в течение суток).

Фиксация на завершеном интервале - накопления нарастающим итогом на конец календарного интервала (определение счетчиком новых наступления суток, расчетного периода, года), сохраняется в общем и тарифных накопителях.

Учтенная энергия – энергия, накапливаемая из энергий фазного или нулевого провода, в зависимости от того, в каком проводе текущая активная энергия больше.

Идентификатор – это метка времени\даты фиксации показаний с форматом, определяемым конкретным типом данных.

Счетчик осуществляет учет активной и электрической энергии непосредственно в кВт•ч. Ведет учет электрической энергии нарастающим итогом суммарно и отдельно по

восьми тарифам (для активной и реактивной энергии) в соответствии с тарифным расписанием.

Для исполнений счетчиков трансформаторного включения предусмотрены параметры: «Коэффициент трансформации по току» и «Коэффициент трансформации по напряжению». Эти параметры доступны для чтения и записи по интерфейсам в ТПО AdminTools на вкладке «Конфигурация→Учет энергии», по протоколу СПОДЭС «Конфигурация→Настройки учета», а также отображаются в специальном кадре на ЖКИ.

7.4.1 Накопители энергии

Счетчики отображают информацию в единицах величин, допущенных Положением о единицах величин, допускаемых к применению в Российской Федерации.

7.4.1.1 Счетчик ведет учет четырех видов энергии:

- активная потребленная (A+);
- активная отпущенная (A-);
- реактивная (R+);
- реактивная (R-).

Для каждого вида энергии предусмотрен блок, содержащий следующие накопители:

- L1 – Накопитель энергии по фазному каналу;
- N – Накопитель энергии по нейтральному каналу;
- T1...T8 – 8 тарифных накопителей энергии;
- Накопитель суммарной энергии;

Объем одного тарифного накопителя 999999999999 единиц, вес младшего разряда 0,01 Вт*ч (0,00001кВт*ч) или 0,01 вар*ч (0,00001квар*ч) для реактивной энергии.

На основе описанных блоков энергии формируются все остальные данные по энергии – тарификация, ретроспектива, профили.

7.4.1.2 На ЖКИ³⁴ выводятся:

- активная потребленная энергия (A+): суммарно, отдельно по восьми тарифам и энергия пофазно;
- активная отпущенная энергия (A-): суммарно, отдельно по восьми тарифам и энергия пофазно;
- реактивная потребленная энергия (R+): суммарно, отдельно по восьми тарифам и энергия пофазно;

³⁴ Информация, выводимая на ЖКИ в кадрах обеспечивающих минимальную функциональность, требуемую согласно СТО ПАО Россети (СТО 34.01-5.1-009-2019 ПУ ОТТ), отображается на русском языке.

- реактивная отпущенная энергия (R-): суммарно, отдельно по восьми тарифам и энергия пофазно.

Общий вид окна вывода энергии приведен на рисунке 88.

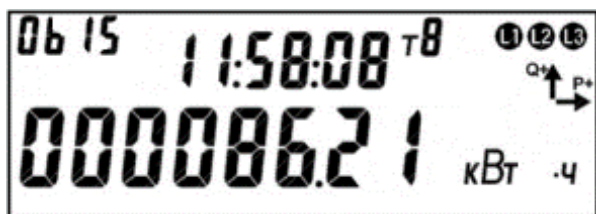

а) отображение вывода энергии на ЖКИ счетчика

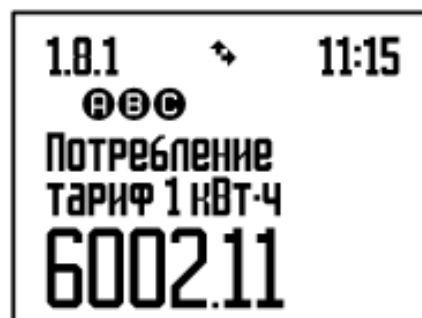

б) отображение вывода энергии на индикаторе СЕ901

Рисунок 88 – Активная энергия.

На ЖКИ в группе 2 отображено текущее время по встроенным часам реального времени: **11:58:08**.

На ЖКИ в группе 1 отображена энергия: **000086.21 кВт·ч** – активная энергия.

В поле **OBIS** – OBIS-код, отображенного на ЖКИ параметра (см. таблицу 18).

В таблице 18 приведены OBIS-коды и размерности накопителей энергии для всех видов энергии.

Таблица 18 – OBIS-коды и размерности накопителей энергии.

Параметр	OBIS-код	Размерность
Активная потребленная энергия (A+)		
Суммарно	1.8.0	кВт·ч
По тарифам (Т – номер тарифа 1...8)	1.8.(Т)	кВт·ч
По фазному каналу	1.8.P	кВт·ч
По нулевому каналу	1.8.n	кВт·ч
Активная генерируемая энергия (A-)		
Суммарно	2.8.0	кВт·ч
По тарифам (Т – номер тарифа 1...8)	2.8.(Т)	кВт·ч
По фазному каналу	2.8.P	кВт·ч
По нулевому каналу	2.8.n	кВт·ч
Реактивная потребленная энергия (R+)		
Суммарно	3.8.0	кВАр·ч
По тарифам (Т – номер тарифа 1...8)	3.8.(Т)	кВАр·ч
По фазному каналу	3.8.P	кВАр·ч
По нулевому каналу	3.8.n	кВАр·ч
Реактивная генерируемая энергия (R-)		
Суммарно	4.8.0	кВАр·ч
По тарифам (Т – номер тарифа 1...8)	4.8.(Т)	кВАр·ч
По фазе	4.8.P	кВАр·ч

Параметр	OBIS-код	Размерность
По нулевому проводу	4.8.n	кВАр·ч

7.4.1.3 Данные о накоплениях энергии доступны на вкладке «Данные измерений→Группа накопления энергий→Текущее накопление энергии» (рисунок 89).

The screenshot shows the 'Текущее накопление энергии' (Current energy accumulation) window. The left sidebar shows a tree structure with 'Группа накопления энергий' expanded to 'Текущее накопление энергии'. The top bar shows the date '25.02.2021 09:54:36' and 'Сутки' (Days) set to '1'. The 'Тип величины' (Type of quantity) is 'Нарастающим итогом' (Cumulative). The 'Период' (Period) is 'Текущее время' (Current time). The 'Канал измерения' (Measurement channel) section has checkboxes for active consumption (A+), active generation (A-), reactive consumption (R+), and reactive generation (R-), all of which are checked. The 'Таблица' (Table) tab is active, showing a table with columns for 'Группа величин' (Quantity group), 'Тип величины' (Type of quantity), 'КДЕ' (OBIS code), and 'Статус' (Status). The table lists various energy accumulation metrics for 26.02.2021 09:54:36.

Группа величин	Тип величины	КДЕ	Статус
активная потребление A+ (Сумма)			11078726,0000
активная потребление A+ (Т1)			10909269,0000
активная потребление A+ (Т2)			169457,0000
активная потребление A+ (Т3)			0,0000
активная потребление A+ (Т4)			0,0000
активная потребление A+ (Т5)			0,0000
активная потребление A+ (Т6)			0,0000
активная потребление A+ (Т7)			0,0000
активная потребление A+ (Т8)			0,0000
активная потребление A+ (Аварийный тариф)			10909728,0000
активная генерация A- (Сумма)			883421,0000
активная генерация A- (Т1)			883256,0000
активная генерация A- (Т2)			165,0000
активная генерация A- (Т3)			0,0000
активная генерация A- (Т4)			0,0000

Рисунок 89

Для учета энергии в двух направлениях доступна настройка «Количество направлений учета активной энергии»: 1 – одно направление (A+); 2 – два направления (A+, A-) на вкладке «Настройки учета».

The screenshot shows the 'Параметры учета' (Accounting parameters) dialog box. The '№' (Number) field is set to 1, which corresponds to '1: Количество направлений учета активной энергии' (Number of directions of active energy accounting). The 'Значение' (Value) field is set to 1.

Рисунок 90

7.4.2 Функция определения небаланса токов

Счетчик с двумя датчиками тока измеряет параметры сети в линейном и нейтральном каналах.

В нормальных условиях, при правильном подключении (см. рисунок 4) и исправности цепей нагрузки, значения токов в линейном и нейтральном каналах приблизительно равны (баланс токов). При неправильном подключении счетчика или возникновении неисправности

в цепи нагрузки, значения токов в цепях линейного и нейтрального каналов будут отличаться на значительную величину (небаланс токов).

Определение состояния небаланса токов выполняется при значениях тока любого канала выше 5% от базового.

Например, для счетчиков 5-100 А значение начала определения небаланса составит более 250мА.

Небаланс токов определяется как значение разности токов от величины большего тока в процентах %.

Настройка значения порога для фиксации событий небаланса токов, выполняется в ТПО AdminTools на вкладке «Конфигурация→Настройки учета»:

Лимиты		Значение
№		
<input checked="" type="checkbox"/>	1: Лимит мощности, кВт	1000,000
<input checked="" type="checkbox"/>	2: Лимит по току, % от I _{max}	105
<input checked="" type="checkbox"/>	3: Лимит по току, А	105,0
<input checked="" type="checkbox"/>	4: Лимит по напряжению, % от U _{ном}	120
<input checked="" type="checkbox"/>	5: Лимит по напряжению, В	276,0
<input checked="" type="checkbox"/>	6: Порог для фиксации дифференциального тока, % от максимального из токов (фазного или нейтрального)	10,0
<input checked="" type="checkbox"/>	7: Температура, °С	70

Рисунок 91

Фиксация небаланса линейного тока и тока в нулевом проводе, выполняется при превышении значения небаланса в течение времени, заданного потребителем. Конфигурирование выполняется на вкладке «Конфигурация→Контроль сети и режимов потребления» (см. рисунок 92).

Фиксация дифференциального тока (небаланса токов)		Значение
№		
<input checked="" type="checkbox"/>	1: Время фильтрации значений для вычисления превышения порога дифференциального тока, сек	30

Рисунок 92

7.5 Тарификация

7.5.1 В счетчике реализована тарификация по расписанию. Текущий тариф определяется тарифным расписанием и текущим значением времени, получаемым от часов реального времени (далее – ЧРВ).

Тарификация по расписанию активна, если выполнена настройка тарификации в состоянии «Включена» (см. ниже). Конфигурирование режима выполняется на вкладке «Конфигурация→Тарифная программа → Тарификация по расписанию → Общие».



Рисунок 93

Суммарное накопление по тарифам 1...8 соответствует значению накопителя суммарной энергий, т.е. существует баланс энергий. Отсутствие баланса энергий говорит о нарушении в работе счетчика

В случае, если тарификация по расписанию «Отключена», то учёт электроэнергии выполняется по одноставочному тарифу (аварийному).

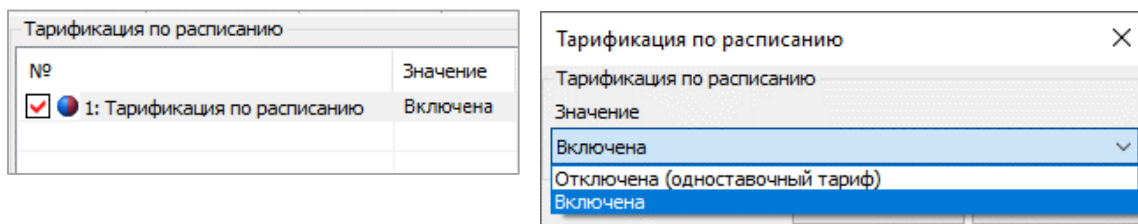

Рисунок 94

Таким накопителем может быть назначен любой из 8 возможных в счетчике номеров тарифов³⁵.

Номер аварийного тарифа назначается на вкладке «Конфигурация→ Тарифная программа→Тарификация по расписанию→Общие».

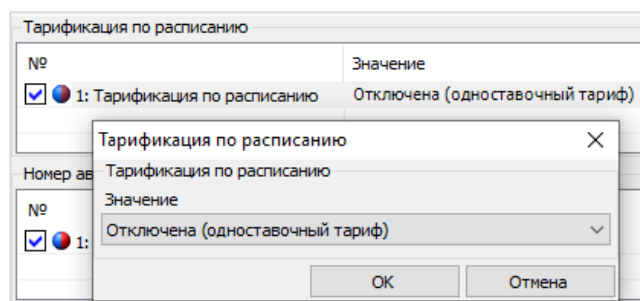

Рисунок 95

Накопления энергии в аварийный тариф выполняются при следующих условиях:

- выключена тарификация;
- недоступен ни один из видов тарификации: отсутствует действующее тарифное расписание;

³⁵ По умолчанию назначен тариф «Т1».

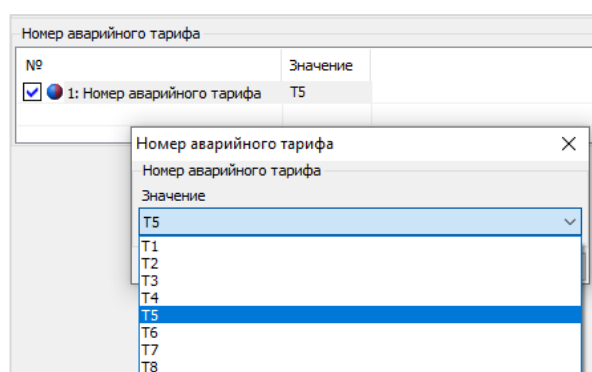
- некорректно заданные условия тарификации;
- сбой часов, приводящий к отсутствию тарифного учета (сбой часов и т.д.).

Текущий действующий тариф Т1...Т8 отображается на ЖКИ и доступен для чтения по интерфейсу на вкладке «Состояние счетчика → Общие».



Рисунок 96

В счетчике предусмотрено две группы тарифных расписаний - активное (действующее) и пассивное (планируемое к применению). Настройка выполняется на вкладке «Конфигурация → Тарифная программа → Тарификация по расписанию» вкладки «Активная группа» и «Пассивная группа».

Активная группа тарифных расписаний недоступна для редактирования. Пассивная группа тарифных расписаний свободно редактируется. Пассивная группа становится активной в результате выполнения активации.

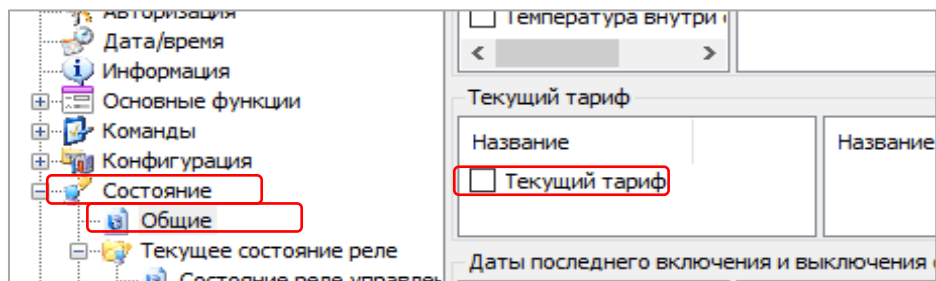

Рисунок 97

Для активации пассивного тарифного расписания предназначена вкладка «Конфигурация → Тарифная программа → Тарификация по расписанию → Пассивная группа → Активация пассивного тарифного расписания».

Здесь выбирается, когда активировать пассивную группу «Сейчас», или «С даты» и задается «Дата» активации пассивного расписания в активное. Если заданная дата меньше текущей, то активация производится немедленно.

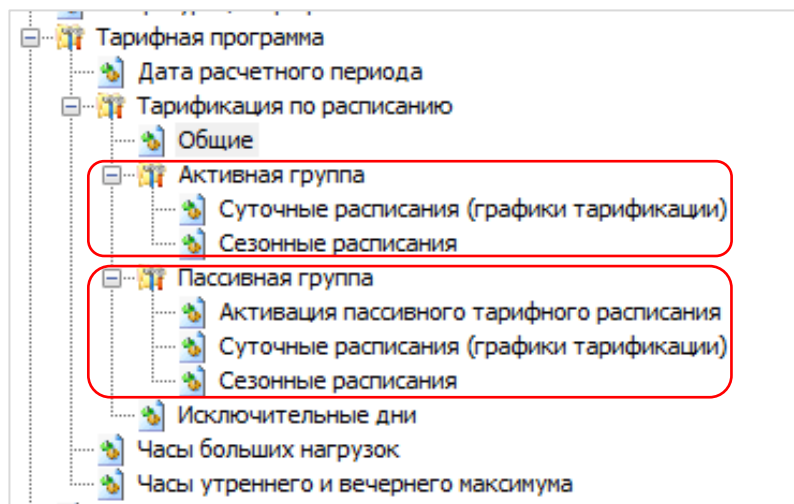

Рисунок 98

Факт изменения параметра фиксируется в «Журнале коррекции данных».

При активации пассивного расписания, выполняется копирование данных пассивного расписания в активное (действующее расписание) расписание.

Каждая группа тарифных расписаний состоит из:

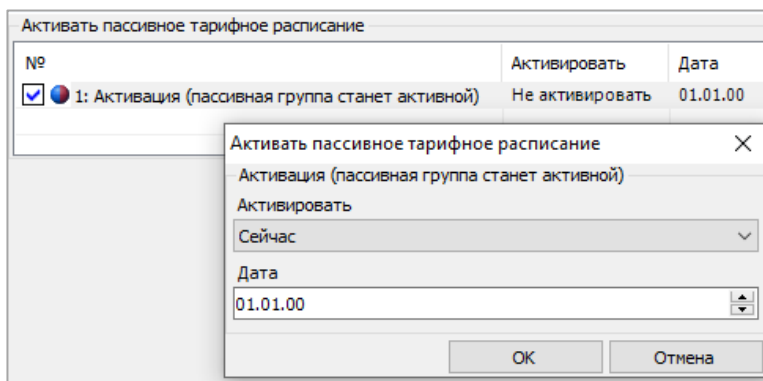
- 32 суточных расписаний переключения тарифа, в каждом до 16 точек переключения тарифа (см. рисунок 97). Одна точка переключения тарифа содержит: время начала действия тарифа (чч:мм) и тариф (т)) (рисунок 99); Порядок задания тарифов – произвольный. Если переключение не используется, то в соответствующих полях необходимо установить значения: время – 00:00, тариф – нет.

Суточные расписания (графики тарификации)													
№	1: время	1: тариф	2: тариф	2: время	3: время	3: тариф	4: время	4: тариф	5: время	5: тариф	6: время	6: тариф	7: вр
<input checked="" type="checkbox"/> 1:	07:00	Тариф 1	23:00	Тариф 2	00:00	нет	00:00	нет	00:00	нет	00:00	нет	00:0
<input checked="" type="checkbox"/> 2:	00:00	нет	00:00	нет	00:00	нет	00:00	нет	00:00	нет	00:00	нет	00:0
<input checked="" type="checkbox"/> 3:	00:00	нет	00:00	нет	00:00	нет	00:00	нет	00:00	нет	00:00	нет	00:0
<input checked="" type="checkbox"/> 4:	00:00	нет	00:00	нет	00:00	нет	00:00	нет	00:00	нет	00:00	нет	00:0

Рисунок 99

- 12 сезонных недельных расписания (см. рисунок Рисунок 97). Каждое содержит: дату начала действия расписания (дд.мм) и номер суточного расписания переключения тарифов для каждого дня недели (пн,вт,ср,чт,пт,сб,вс) от 1 до 32 (рисунок Рисунок 100). Если сезонное недельное расписание надо отключить, то в графе «Использовать» задается «-», в противном случае «+»;

Сезонные расписания										
№	Использовать	Дата начала	Пн	Вт	Ср	Чт	Пт	Сб	Вс	
<input checked="" type="checkbox"/> 1:	+	01.01	График 1	График 1	График 1	График 1	График 1	График 1	График 1	График 1
<input checked="" type="checkbox"/> 2:	-	01.03	нет	нет	нет	нет	нет	нет	нет	нет
<input checked="" type="checkbox"/> 3:	+	01.06	График 2	График 1	График 1	График 1	График 1	График 1	График 3	График 3
<input checked="" type="checkbox"/> 4:	-	01.01	нет	нет	нет	нет	нет	нет	нет	нет
<input checked="" type="checkbox"/> 5:	-	01.01	нет	нет	нет	нет	нет	нет	нет	нет
<input checked="" type="checkbox"/> 6:	-	01.01	нет	нет	нет	нет	нет	нет	нет	нет
<input checked="" type="checkbox"/> 7:	-	01.01	нет	нет	нет	нет	нет	нет	нет	нет
<input checked="" type="checkbox"/> 8:	-	01.01	нет	нет	нет	нет	нет	нет	нет	нет
<input checked="" type="checkbox"/> 9:	-	01.01	нет	нет	нет	нет	нет	нет	нет	нет
<input checked="" type="checkbox"/> 10:	-	01.01	нет	нет	нет	нет	нет	нет	нет	нет
<input checked="" type="checkbox"/> 11:	-	01.01	нет	нет	нет	нет	нет	нет	нет	нет
<input checked="" type="checkbox"/> 12:	-	01.01	нет	нет	нет	нет	нет	нет	нет	нет

Рисунок 100

Исключительные дни (48 штук)³⁶ применяются сразу после записи (см. рисунок 97). Каждый исключительный день содержит, месяц год и номер суточного расписания переключения тарифа от 1 до 32 (см. рисунок 101). Если исключительный день не используется, то в графе «Использовать» задается «-», в противном случае «+».

Исключительные дни						
№	Использовать	День	Месяц	Год	График	
<input checked="" type="checkbox"/> 1	+	01	Январь	Ежегодно	График 10	
<input checked="" type="checkbox"/> 2	+	14	Январь	2020	График 2	
<input checked="" type="checkbox"/> 3	+	Все дни заданного месяца и года	Март	2019	График 8	
<input checked="" type="checkbox"/> 4	+	02	Все месяцы с заданным днем и годом	2022	График 15	
<input checked="" type="checkbox"/> 5	-	-----	-----	-----	-----	
<input checked="" type="checkbox"/> 6	-	-----	-----	-----	-----	
<input checked="" type="checkbox"/> 7	-	-----	-----	-----	-----	
<input checked="" type="checkbox"/> 8	-	-----	-----	-----	-----	

Рисунок 101

Для того, чтобы каждый год 1 января действовал график 10 необходимо указать: «Использовать» - «+», «День» - «01», «Месяц» - «Январь», «Год» - «Ежегодно», «График» - «График 10».

Для того, чтобы 14 января 2020 года действовал график 6 необходимо указать: «Использовать» - «+», «День» - «14», «Месяц» - «Январь», «Год» - «2020», «График» - «График 6».

Для того, чтобы весь март 2019 года действовал график 8 необходимо указать: «Использовать» - «+», «День» - «Все дни заданного месяца и года», «Месяц» - «Март», «Год» - «2019», «График» - «График 8».

Для того, чтобы каждое 2 число 2019 года действовал график 15 необходимо указать: «Использовать» - «+», «День» - «02», «Месяц» - «Все месяцы с заданным днем и годом», «Год» - «2019», «График» - «График 15».

³⁶ Исключительные дни применяются сразу после записи и не требуют активации.

7.5.2 Отображение информации на ЖКИ выполняется в соответствии с п. 6.7.

На ЖКИ выводятся: состояние и настройки тарификации, дата расчетного периода, тарифное расписание текущих суток и активная группа тарифных расписаний, а именно:

- суточное тарифное расписание (32 расписания);
- сезонное тарифное расписание (12 расписаний);
- исключительные дни (48 дат).

7.5.2.1 Окно текущего состояния тарификации³⁷ приведено на рисунке 102.



Рисунок 102 – Отображаемая информация на ЖКИ счетчика в корпусе «S7»

В группе 2 отображен действующий на данный момент режим тарификации: **o:5** – тарификация в накопитель безусловного учета.

Возможные действующие режимы тарификации и их обозначение на ЖКИ (в группе 2):

- PC:3 – повременная тарификация, тарифный накопитель первый;
- o:5 – тарификация в накопитель безусловного учета, тарифный накопитель пятый.

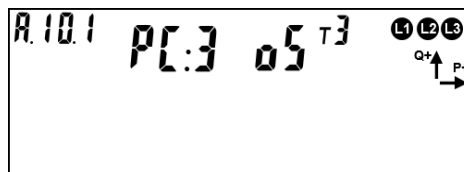
Пиктограмма T5 обозначает, что накопление энергии ведется в пятый тарифный накопитель.

В поле ObIS отображен OBIS-код выведенного параметра (см. таблицу 19).

Для просмотра настроек тарификации коротко нажать кнопку «**ПРСМ**».

Для перехода к следующей группе параметров необходимо выполнить длительное нажатие «**КАДР**».

Информация о номере текущего тарифа счетчика в корпусе «С4» отображается в группе «О счетчике».



Рисунок 103 – Отображаемая информация на ЖКИ СЕ901

³⁷ Недоступно для отображения на индикаторе СЕ901.

7.5.2.2 Окно настроек тарификации³⁸ приведено на рисунке 104.

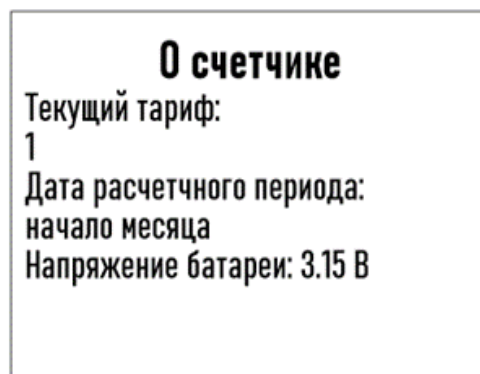

Рисунок 104

В группе 2 ЖКИ отображены:

- PC:1 – текущий тарифный накопитель для режима повременной тарификации. Если не определено расписание повременной тарификации, на ЖКИ будет отображено - PC:0.
- o:5 – тарифный накопитель, выбранный для безусловного учета энергии.

Пиктограмма «Т5» обозначает, что накопление энергии ведется в пятый тарифный накопитель.

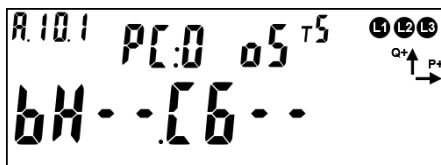
В поле ObIS ЖКИ отображен OBIS код выведенного параметра (см. таблицу 19).

Для просмотра даты расчетного периода коротко нажать кнопку «ПРСМ».

Для перехода к следующей группе параметров длительно нажать кнопку «КАДР».

7.5.2.3 Окно с датой расчетного периода приведено на рисунке 105.



Рисунок 105

В группе 2 и 1 ЖКИ отображен расчетный день месяца (в данном случае восьмой) (см. п. 7.6.4).

Возможные значения расчетного периода и их обозначение на ЖКИ:

РАСЧ ДЕНЬ - - - конец месяца;

РАСЧ ДЕНЬ 1 – РАСЧ ДЕНЬ 28 – один из дней месяца.

В поле **ObIS** ЖКИ отображен OBIS-код выведенного параметра (см. таблицу 19).

Для просмотра текущего состояния тарификации – коротко нажать кнопку «ПРСМ».

Для перехода к следующей группе параметров – длительно нажать кнопку «КАДР».

7.5.2.4 Вывод на ЖКИ тарифного расписания текущих суток³⁹.

Данное расписание будет действовать при повременной тарификации. Действующий на данный момент режим тарификации можно определить согласно пункту 7.5.2.1.

³⁸ Недоступно для отображения на индикаторе CE901.

³⁹ Недоступно для отображения на индикаторе CE901.

Тарифное расписание текущих суток содержит 16 точек переключения тарифа. Каждая точка состоит из тарифа и времени начала действия тарифа в формате чч:мм. Пример вывода тарифного расписания текущих суток приведен на рисунке 106.



Рисунок 106

На ЖКИ отображено: в группе 1 - время начала действия тарифа и тариф (**08-00 7** - в 8 часов 00 минут начнет действовать тариф 7); в группе 2 - номер точки переключения тарифа (**PP: A** – активная группа тарифных расписаний, **1** – номер точки).

В поле **Obis** ЖКИ отображен OBIS-код выведенного параметра (см. таблицу 19).

Если для какой-либо точки тарифного расписания текущих суток, время начала действия тарифа не задано, на ЖКИ будет выведена информация, представленная на рисунке 107. Кадр такого вида отображается только для незаданных точек тарифного расписания, расположенных в начале списка. Незаданные точки тарифного расписания, расположенные за заполненными точками (в середине списка), пропускаются автоматически при пролистывании.

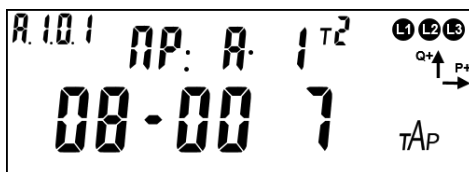

Рисунок 107

Для переключения между точками тарифного расписания текущих суток коротко нажать кнопку «**ПРСМ**».

Для перехода к следующей группе параметров, длительно нажать кнопку «**КАДР**».

7.5.2.5 Вывод на ЖКИ активной группы тарифных расписаний⁴⁰.

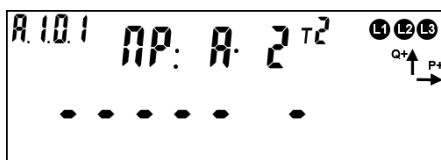
В каждой группе тарифных расписаний (активной и пассивной) содержится 32 суточных расписания переключения тарифов. На ЖКИ выводятся только задействованные суточные тарифные расписания – назначенные в сезонное тарифное расписание или в исключительный по тарификации день.

Каждое суточное тарифное расписание содержит 16 точек переключения тарифа. Каждая точка содержит тариф и время начала действия тарифа в формате чч-мм.

Пример вывода суточного тарифного расписания приведен на рисунке 108.

⁴⁰ Недоступно для отображения на индикаторе CE901.



Рисунок 108

На ЖКИ отображено: в группе 1 - время начала действия тарифа и тариф (**08-00 7** - в 8 часов 00 минут начнет действовать тариф 7), в группе 2 – номер суточного тарифного расписания и номер точки переключения тарифа в этом расписании (**ПР: 1** – первое суточное тарифное расписание (программа), **1** – номер точки).

В поле **ObIS** ЖКИ отображен OBIS-код выведенного параметра (см. таблицу 19).

Если для какой-либо точки суточного тарифного расписания время начала действия тарифа не задано, на ЖКИ будет выведена информация в соответствии с рисунком 109. Кадр такого вида отображается только для незаданных точек тарифного расписания, расположенных в начале списка. Незаданные точки тарифного расписания, расположенные за заполненными точками (в середине списка), пропускаются автоматически при пролистывании.

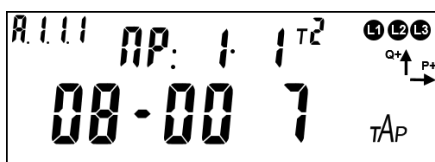

Рисунок 109

7.5.2.6 В каждой группе тарифных расписаний (активной и пассивной) содержится 12 сезонных тарифных расписаний⁴¹.

Каждое сезонное тарифное расписание содержит:

- дату начала действия расписания в формате дд.мм;
- номер суточного расписания переключения тарифов (от 1 до 32) для каждого дня недели пн, вт, ср, чт, пт, сб, вс.

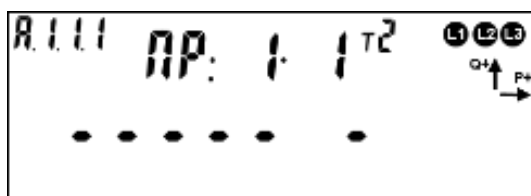
Пример вывода даты начала действия сезонного тарифного расписания приведен на рисунке 110.



Рисунок 110

⁴¹ Недоступно для отображения на индикаторе CE901.

На ЖКИ отображено: в группе 1 - дата начала действия сезонного тарифного расписания (**НАЧ 01.01** – начало первого января), в группе 2 – номер сезонного тарифного расписания (**СЗН: 1** – первое сезонное тарифное расписание).

В поле **ObIS** ЖКИ отображен OBIS-код выведенного параметра (см. таблицу 19).

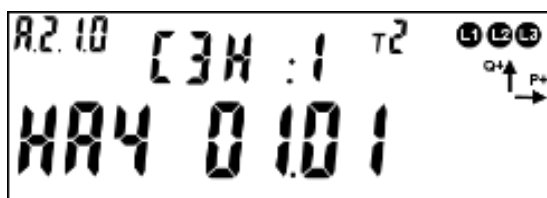
Если для сезонного тарифного расписания дата начала действия не задана, на ЖКИ будет выведена индикация в соответствии с рисунком 111. Кадр такого вида отображает только сезонные расписания с незаданной датой начала действия, расположенных в начале списка сезонных расписаний. Неактивные сезонные расписания, расположенные за активными расписаниями (в середине списка), пропускаются автоматически при пролистывании.



Рисунок 111

Пример вывода номера суточного тарифного расписания для дня недели приведен на рисунке 112.

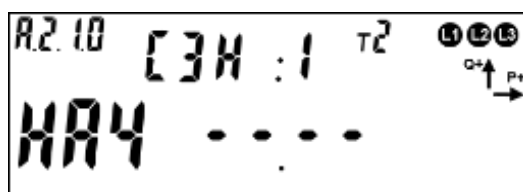

Рисунок 112

На ЖКИ отображено: в группе 1 – порядковый номер дня в неделе и номер суточного тарифного расписания для этого дня (**1- ПР.2** – для понедельника задано суточное тарифное расписание №2), в группе 2 – номер сезонного тарифного расписания (**СЗН: 1** – первое сезонное тарифное расписание).

В поле **ObIS** ЖКИ отображен OBIS-код выведенного параметра (см. таблицу 19).

Если для какого-либо дня недели в сезонном тарифном расписании не задано суточное расписание переключения тарифов, на ЖКИ будет выведена информация в соответствии с рисунком 113.

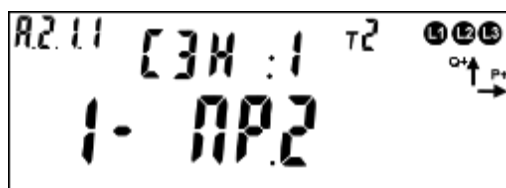

Рисунок 113

7.5.2.7 Счетчик содержит 48 исключительных по тарификации дней⁴².

Каждый исключительный по тарификации день содержит: дату в формате дд.мм.гг и номер суточного расписания переключения тарифов (от 1 до 32) назначенного на эту дату.

Пример вывода исключительного дня тарификации приведен на рисунке 114.

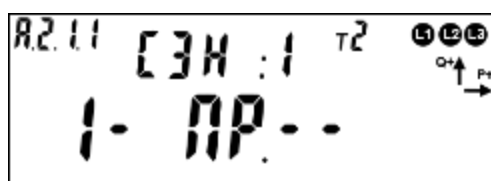

Рисунок 114

На ЖКИ отображено: в группе 1 – порядковый номер дня исключительного по тарификации и номер суточного тарифного расписания для этого дня (**Д1- PP.2** – для первого исключительного дня задано суточное тарифное расписание №2), в группе 2 – дата дня исключительного по тарификации (**11.08.25** – одиннадцатое августа, 2025 года).

В поле **Obis** ЖКИ отображен OBIS-код выведенного параметра (см. таблицу 19).

Если исключительный день действует ежегодно в указанный день и месяц, то вместо значения года, выводится символ - «--» (рисунок 115). Если исключительный день действует каждый день указанного месяца и года, то вместо значения дня выводится - «00». Если исключительный день действует ежемесячно в указанный день месяца и года, то вместо значения месяца выводится - «00».



Рисунок 115

Если для какого-либо дня исключительного по тарификации не задана дата и суточное тарифное расписание, на ЖКИ будет выведена информация в соответствии с рисунком 116. Кадр такого вида отображается только для неактивных исключительных дней, расположенных в начале списка. Неактивные исключительные дни, расположенные за активными (в середине списка), пропускаются автоматически при пролистывании.



Рисунок 116

⁴² Недоступно для отображения на индикаторе CE901.

7.5.2.8 В таблице 19 приведены OBIS-коды параметров тарификации.

Таблица 19 – OBIS-коды параметров тарификации.

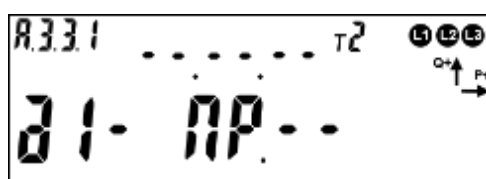
Параметр	OBIS код	Примечание
Текущее состояние тари-	A.10.1	
Конфигурация тарификации	A.10.2	
Контрольная сумма тарифных	A.10.3	
День расчетного периода	A.10.4	
Расписание текущих суток	A.1.0.X	X - номер точки переключения (начала действия) тарифа (1..16)
Суточное расписание	A.1.X.Y	Y - номер суточного расписания (1..32) X - номер точки переключения (начала действия) тарифа (1..16)
Сезонное расписание	A.2.X.Y	X - номер сезонного расписания (1..12) Y = 0 - дата начала действия сезона, Y = 1..7 - номер дня недели (пн, вт ... вс)
Исключительные дни	A.3.3.X	X - номер исключительного дня (1..48)

7.6 Ведение ретроспективы

В счетчике реализован общий накопитель энергий, содержащий 4 типа энергий, каждая из которых состоит из:

- 8 тарифных накопителей (Т1-Т8);
- 3 накопителя фазного учета.

Фиксация общего накопителя выполняется в момент определения счетчиком новых календарных интервалов: сутки, месяц (расчетный период), год.

При выполнении фиксации, в каждой записи сохраняется общий накопитель энергии и значение часов реального времени в виде идентификатора фиксации. Следует иметь в виду, что часы реального времени могут переводиться пользователем (с правами администратора) как вперед, так и назад, кроме того, часы могут потерять значение реального времени при одновременном отсутствии питания и истощения литиевым элементом своего ресурса. В связи с этим, в счетчике намеренно введена возможность хранения фиксаций с одинаковыми датами и намеренно не выполняется сортировка фиксаций по дате.

Для исключения путаницы и облегчения понимания, данных пользователем, фиксации хранятся строго в хронологическом порядке (т.е. в том порядке, в котором выполнялось сохранение), а значения даты в этом случае являются вспомогательным параметром. В связи с этим далее по тексту используется термин – «идентификатор данных» с целью дополнительно подчеркнуть, что существует вероятность недостоверности даты. Например, если пользователем по ошибке выполнялся перевод времени на несколько дней вперед, а потом спустя несколько дней ошибка была обнаружена и исправлена (переводом времени назад), то совершенно логичным и нормальным будет наличие фиксаций с одинаковыми датами или наличие фиксаций, в которых значение даты стало

меньшим, чем в предыдущих фиксациях. При этом значения накопленной энергии всегда будут только нарастать. Кроме того, у пользователя есть возможность просмотреть журнал перевода времени для окончательного понимания причин нарушения корректного хода времени.

Для ведения ретроспективы данных по встроенным в счетчик часам реального времени (ЧРВ), выполняется фиксация текущего содержания суммарного накопителя, тарифных регистров Т1-Т8, а также регистров накопления по фазам, с присвоением соответствующего идентификатора. Данные фиксируются в энергонезависимой памяти с глубиной:

- показания на конец суток: 128 суток (текущие показания + 127 показаний на конец предыдущих суток, накопление за текущие сутки + накопления за 127 предыдущих суток);
- показания на конец месяца (расчетного периода): 40 месяцев (текущие показания + 39 показаний на конец предыдущих месяцев, накопление за текущий месяц + накопления за 39 предыдущих месяцев);
- показания на конец года: 10 лет (текущие показания + показаний за 9 предыдущих лет, накопление за текущий год + накопления за 9 предыдущих лет).

7.6.1 Фиксация накоплений энергий на завершённые сутки (на конец суток) выполняется при работе счетчика от силовой сети и изменении номера суток в ЧРВ.

Изменение номера суток для фиксации может произойти:

- при неразрывном течении времени в 00:00:00;
- при прямой записи в ЧРВ;
- после восстановления питания от силовой сети.

При фиксации накоплений энергий на завершённые сутки (на конец суток) фиксируется идентификатор "дд.мм.гг" завершённых суток, (см. п. 7.6.8.1).

Суточные накопления могут формироваться при выводе информации на ЖКИ или по интерфейсу как разность между накоплениями на завершение (конец) предыдущих и последующих предыдущих суток.

7.6.2 Фиксация накоплений энергий на завершённый месяц (на конец месяца) выполняется при работе счетчика от силовой сети и изменении номера месяца во встроенных ЧРВ.

Изменение номера месяца для фиксации может произойти:

- при неразрывном течении времени в 00:00:00 первой даты месяца;
- при прямой записи в ЧРВ;
- после восстановления питания от силовой сети.

При фиксации накоплений энергий на заверченный месяц (конец месяца) заносится идентификатор "мм.гг" заверченного месяца, (см. п. 7.6.9.1).

Месячные накопления могут формироваться при выводе информации на ЖКИ или по интерфейсу как разность между накоплениями на завершение (конец) предыдущего и последующего предыдущего месяца

7.6.3 Фиксация накоплений энергий на заверченный год (конец года) выполняется при работе счетчика от силовой сети и изменении номера года в ЧРВ.

Изменение номера года для фиксации может произойти:

- при неразрывном течении времени в 00:00:00 первой даты года (первого января);
- при прямой записи в ЧРВ;
- после восстановления питания от силовой сети.

При фиксации накоплений энергий на заверченный год (конец года) заносится идентификатор "гг" заверченного года, (см. п. 7.6.10.1).

Годовые накопления могут формироваться при выводе информации на ЖКИ или по интерфейсу как разность между накоплениями на завершение (конец) предыдущего и последующего предыдущего года.

7.6.4 В счетчике предусмотрен параметр «Дата расчетного периода» содержащий число месяца или значение «на конец месяца» («Конфигурации → Тарифная программа → Дата расчетного периода».)

Параметр доступен для чтения по интерфейсу и отображается на ЖКИ (см. п. 7.5.2.3)

В случае задания даты расчетного периода, месячная и годовая ретроспектива фиксируется при выходе ЧРВ за интервал дат между началом и окончанием текущего периода. Дата расчетного периода означает завершение расчетного периода с начала суток (00:00:00) этой даты.

7.6.4.1 Фиксация накоплений энергий на завершение расчетного периода месяца/года (конец расчетного периода месяца/года) выполняется при работе счетчика от силовой сети и изменении номера дня во встроенных ЧРВ за границы интервала текущего периода. Границы интервала текущего периода располагаются от даты начала периода (включительно) до даты начала следующего периода (исключительно).

Пример: дата расчетного периода 25 число каждого месяца, текущий месяц июнь 2013 (06.13). При определении по ЧРВ даты равной или позже 25.05.13, но ранее 25.06.13, идентификатор данных фиксации и накопления равен 06.13

Изменение идентификатора расчетного периода месяца может произойти:

- при неразрывном течении времени в 00:00:00 даты месяца расчетного периода;
- при прямой записи в ЧРВ;

- после восстановления питания от силовой сети.

При фиксации энергий месячного расчетного периода заносится идентификатор "мм.гг" завершенного расчетного периода. Дополнительно, в идентификаторе расчетного периода, фиксируется дата расчетного периода.

Пример: дата расчетного периода 25 число каждого месяца, текущий год 2013 (13). При определении по ЧРВ даты равной или позже 25.12.12, но ранее 25.12.13 идентификатор фиксации и накопления равен 13.

Изменение годового расчетного периода может произойти:

- при неразрывном течении времени в 00:00:00 даты отчетного периода последнего месяца года (12);
- при прямой записи в ЧРВ;
- после восстановления питания от силовой сети.

При фиксации энергий годового расчетного периода заносится идентификатор "гг" завершенного расчетного периода года. Дополнительно, в идентификаторе расчетного периода года, фиксируется дата расчетного периода.

7.6.4.2 Следует иметь ввиду следующие особенности работы с параметром «Дата расчетного периода». При записи большей даты расчетного периода, чем установленная, может возникнуть повторная фиксация накоплений.

Пример: на часах счетчика 26 марта, а дата расчетного периода установлена 25 число (т.е. фиксация уже была выполнена). Если теперь изменить дату расчетного периода на 28 число, то 28 числа будет выполнена повторная фиксация показаний за месяц. При переводе даты расчетного периода назад, может произойти пропуск фиксации, если новая дата расчетного периода меньше, чем текущая дата на часах счетчика.

7.6.5 Данные по профилям, на интервалах в которых отсутствовал учет, выдаются или индицируются нулевыми значениями с признаком недостоверности.

7.6.6 В качестве данных, накопленных на интервале, завершенном при отсутствии силового питания, выдаются или индицируются (после восстановления питания) последние накопленные данные, зафиксированные при пропадании питания.

7.6.7 Считать ретроспективы данных, зафиксированных на конец месяца, за месяц, на конец суток, за сутки, на конец года и за год в ТПО *AdminTools* можно в разделе «Данные измерений»→Группа накопления энергий».



Рисунок 117

Для чтения данных необходимо выбрать считываемые параметры (каналы измерений), тарифы, указать глубину или интервал чтения и нажать кнопку «Считать данные».

7.6.8 Суточный архив⁴³

Настройку отображения параметров на ЖКИ необходимо выполнить в соответствии с п. 6.7.

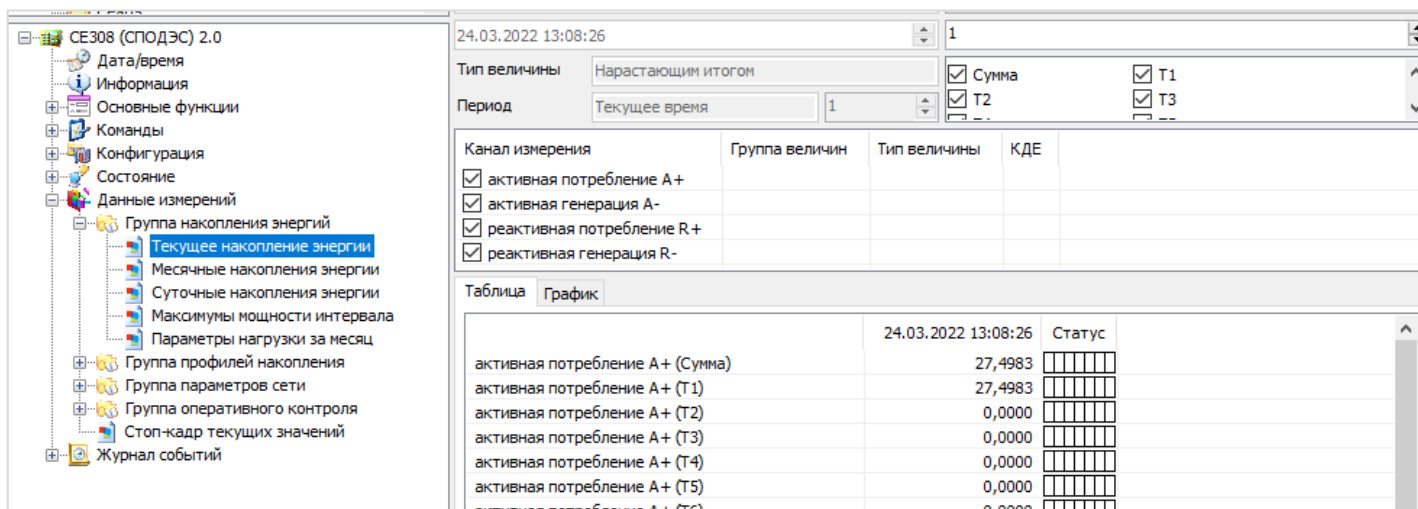
На ЖКИ выводятся:

- идентификатор записи энергии: дата фиксации энергии;
- энергия, накопленная на конец суток, за сутки: нарастающим итогом суммарно, раздельно по восьми тарифам и энергия пофазно.

7.6.8.1 Окно с идентификатором записи энергии приведено на рисунке 118.



Рисунок 118

На ЖКИ в группе 2 отображен: номер записи: **дЕНЬ: 8** – запись номер восемь. Запись номер 0 – текущие показания, запись номер 1 - последняя фиксация, запись номер 2 – предпоследняя и т.д. Всего 128 записей: текущие показания + 127 показаний на конец предыдущих суток (для фиксации энергии за сутки: энергия, накопленная за текущие сутки + энергия, накопленная за каждые 127 предыдущих суток).

На ЖКИ в группе 1 отображена: дата фиксации энергии в формате дд.мм.гг: **08.06.14**.

В поле **Obis** - OBIS код отображенного на ЖКИ параметра (таблица 20).

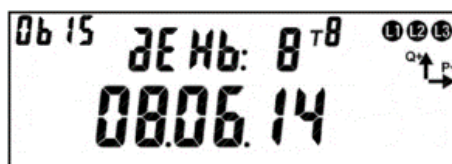
⁴³ Недоступно для отображения на индикаторе CE901.

Если запись в архиве отсутствует, окно с идентификатором записи энергии будет иметь вид:



Рисунок 119

Для перехода к просмотру сохраненных накоплений энергии коротко нажать кнопку «КАДР». Для перехода к просмотру следующей записи архива длительно нажать кнопку «ПРСМ». Для перехода к следующей группе параметров выполнить длительное нажатие кнопки «КАДР».

7.6.8.2 Общий вид окна со значением энергии, зафиксированной на конец суток⁴⁴ (за сутки) приведен на рисунке 120.



Рисунок 120

На ЖКИ в группе 2 отображен: номер записи: **дЕНЬ: 8** – запись номер восемь. Запись номер 0 – текущие показания, запись номер 1 – последняя фиксация, запись номер 2 – предпоследняя и т.д. Всего 128 записей: текущие показания + 127 показаний на конец предыдущих суток (для фиксации энергии за сутки: энергия, накопленная за текущие сутки + энергия, накопленная за каждые 127 предыдущих суток).

На ЖКИ в группе 1 отображена энергия, зафиксированная на конец суток (за сутки): **000086.21 кВт·ч**.

В поле **ObIS** – OBIS-код отображенных на ЖКИ параметров (таблица 20).

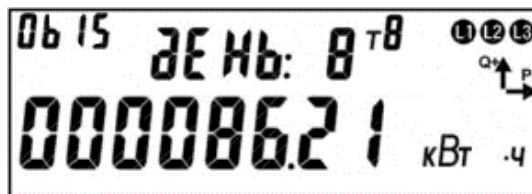
Для переключения между накопителями энергии (по тарифам, по фазам) коротко нажать кнопку «ПРСМ». Для перехода к просмотру следующего вида энергии (активной, реактивной) коротко нажать кнопку «КАДР». Для перехода к просмотру следующей записи архива выполнить длительное нажатие кнопки «ПРСМ». Для перехода к следующей группе параметров- длительное нажатие кнопки «КАДР».

В таблице 20 приведены OBIS-коды накопителей энергии зафиксированная на конец суток (за сутки).

⁴⁴ Недоступно для отображения на индикаторе CE901.

Таблица 20 – OBIS-коды накопителей энергии зафиксированная на конец суток (за сутки).

Параметр	OBIS код		Размерность
	на конец суток	за сутки	
Энергии суммарно и по тарифам (8 тарифов + 2 дополнительных накопителя)			
Активная потребленная (A+)	1.160.0	1.170.0	кВт·ч
Активная потребленная по тарифам (A+(T))	1.160.(T)	1.170.(T)	кВт·ч
Активная отпущенная (A-)	2.160.0	2.170.0	кВт·ч
Активная отпущенная по тарифам (A-(T))	2.160.(T)	2.170.(T)	кВт·ч
Реактивная потребленная (R+)	3.160.0	3.170.0	кВАр·ч
Реактивная потребленная по тарифам (R+(T))	3.160.(T)	3.170.(T)	кВАр·ч
Реактивная отпущенная (R-)	4.160.0	4.170.0	кВАр·ч
Реактивная отпущенная по тарифам (R-(T))	4.160.(T)	4.170.(T)	кВАр·ч
Энергии по фазам			
Активная потребленная по фазе (A+)	1.160.P	1.170.P	кВт·ч
Активная потребленная по нулевому проводу (A+)	1.160.n	1.170.n	кВт·ч
Активная отпущенная по фазе (A-)	2.160.P	2.170.P	кВт·ч
Активная отпущенная по нулевому проводу (A-)	2.160.n	2.170.n	кВт·ч
Реактивная потребленная по фазе (R+)	3.160.P	3.170.P	кВАр·ч
Реактивная потребленная по нулевому проводу (R+)	3.160.n	3.170.n	кВАр·ч
Реактивная отпущенная по фазе 1 (R-)	4.160.P	4.170.P	кВАр·ч
Реактивная отпущенная по нулевому проводу (R-)	4.160.n	4.170.n	кВАр·ч
Идентификатор суток			
Идентификатор суток		A.110.5	дд.мм.гг

7.6.9 Месячный архив

Настройка отображения архива энергий, зафиксированных на конец месяца, накопленных за месяц, выполняется в соответствии с п. 6.7.

На ЖКИ выводятся:

- идентификатор записи энергии: дата фиксации энергии;
- энергия, накопленная на конец месяца (за месяц): нарастающим итогом суммарно, раздельно по восьми тарифам и энергия по фазам.

7.6.9.1 Окно с идентификатором записи энергии⁴⁵ приведено на рисунке 121.



Рисунок 121

⁴⁵ Недоступно для отображения на индикаторе CE901.

На ЖКИ в группе 2 отображен: номер записи: **РАСЧ: 8** – запись номер восемь. Запись номер 0 – текущие показания, запись номер 1 – последняя фиксация, запись номер 2 – предпоследняя и т.д. Всего 40 записей: текущие показания + 39 показаний на конец предыдущих месяцев (для фиксации энергии за месяц: энергия, накопленная за текущий месяц + энергия накопленная за каждый из 39 предыдущих месяца).

На ЖКИ в группе 1 отображен: идентификатор месяца фиксации энергии в формате дд.мм.гг: **08.06.14** с датой расчетного периода - 8 число каждого месяца. Для текущего расчетного периода (не завершенного) отображается идентификатор текущего месяца в соответствии с датой расчетного периода. Для фиксаций, выполненных на дату расчетного периода в поле дня, отображается дата расчетного периода. Для фиксаций, выполненных на конец месяца (в случае, когда дата расчетного периода не задана, или соответствует концу месяца) в поле дня отображается нулевое значение.

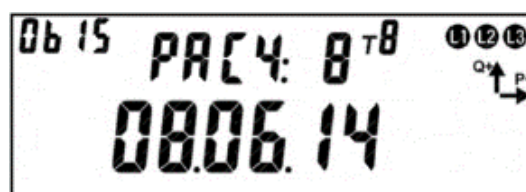
В поле **ObIS** – OBIS- код отображенного на ЖКИ параметра (см. таблицу 21).

Если запись в архиве отсутствует, окно с идентификатором записи энергии будет иметь вид:



Рисунок 122

Для перехода к просмотру сохраненных накоплений энергии коротко нажать кнопку «КАДР». Для перехода к просмотру следующей записи архива длительно нажать кнопку «ПРСМ». Для перехода к следующей группе параметров длительно нажать кнопку «КАДР».

7.6.9.2 Общий вид окна со значением энергии, зафиксированной на конец месяца (за месяц)⁴⁶ приведен на рисунке 123.



Рисунок 123

На ЖКИ в группе 2 отображен: номер записи: **РАСЧ: 8** – запись номер восемь. Запись номер 0 – текущие показания, запись номер 1 – последняя фиксация, запись номер 2 – предпоследняя и т.д. Всего 40 записей: текущие показания + 39 показаний на конец предыдущих

⁴⁶ Недоступно для отображения на индикаторе CE901.

месяцев (для фиксации энергии за месяц: энергия, накопленная за текущий месяц + энергия, накопленная за каждый из 39 предыдущих месяца).

На ЖКИ в группе 1 отображена энергия, зафиксированная на конец месяца (за месяц):
000086.21 кВт·ч.

В поле **OBIS** – OBIS-код отображенных на ЖКИ параметров (таблица 21).

Для переключения между накопителями энергии (по тарифам, по фазам) коротко нажать кнопку «**ПРСМ**». Для перехода к просмотру следующего вида энергии (активной, реактивной) коротко нажать кнопку «**КАДР**». Для перехода к просмотру следующей записи архива, выполнить длительное нажатие кнопки «**ПРСМ**». Для перехода к следующей группе параметров выполнить длительное нажатие кнопки «**КАДР**».

Таблица 21 – OBIS-коды накопителей энергии зафиксированная на конец месяца (за месяц)

Параметр	OBIS код		Размерность
	на конец месяца	за месяц	
Энергии суммарно и по тарифам (8 тарифов + 2 дополнительных накопителя)			
Активная потребленная (A+)	1.8.0	1.9.0	кВт·ч
Активная потребленная по тарифам (A+(T))	1.8.(T)	1.9.(T)	кВт·ч
Активная отпущенная (A-)	2.8.0	2.9.0	кВт·ч
Активная отпущенная по тарифам (A-(T))	2.8.(T)	2.9.(T)	кВт·ч
Реактивная потребленная (R+)	3.8.0	3.9.0	кВАр·ч
Реактивная потребленная по тарифам (R+(T))	3.8.(T)	3.9.(T)	кВАр·ч
Реактивная отпущенная (R-)	4.8.0	4.9.0	кВАр·ч
Реактивная отпущенная по тарифам (R-(T))	4.8.(T)	4.9.(T)	кВАр·ч
Энергии по фазам			
Активная потребленная по фазному каналу (A+)	1.8.P	1.9.P	кВт·ч
Активная потребленная по нулевому каналу (A+)	1.8.n	1.9.n	кВт·ч
Активная отпущенная по фазному каналу (A-)	2.8.P	2.9.P	кВт·ч
Активная отпущенная по нулевому каналу (A-)	2.8.n	2.9.n	кВт·ч
Реактивная потребленная по фазному каналу (R+)	3.8.P	3.9.P	кВАр·ч
Реактивная потребленная по нулевому каналу (R+)	3.8.n	3.9.n	кВАр·ч
Реактивная отпущенная по фазному каналу 1 (R-)	4.8.P	4.9.P	кВАр·ч
Реактивная отпущенная по нулевому каналу (R-)	4.8.n	4.9.n	кВАр·ч
Идентификатор месяца		0.1.2	рд.мм.гг (рд – дата расчетного периода)

7.6.10 Годовой архив

Настройка отображения на ЖКИ архива энергий, зафиксированных на конец года, накопленных за год, выполняется в соответствии с п. 6.7.

На ЖКИ выводятся:

- идентификатор записи энергии: дата фиксации энергии;

- энергия, накопленная на конец года, за год: нарастающим итогом суммарно, отдельно по восьми тарифам и энергия по фазам.

7.6.10.1 Окно с идентификатором записи энергии⁴⁷ приведено на рисунке 124.



Рисунок 124

На ЖКИ в группе 2 отображен: номер записи: **Год : 8** – запись номер восемь. Запись номер 0 – текущие показания, запись номер 1 – последняя фиксация, запись номер 2 – предпоследняя и т.д. Всего 10 записей: текущие показания + 9 показаний на конец предыдущих лет (для фиксации энергии за год: энергия, накопленная за текущий год + энергия, накопленная за каждый год из 9 предыдущих).

На ЖКИ в группе 1 отображен: идентификатор года фиксации энергии в формате дд.00.гг: **08.00.14**, с датой расчетного периода года - 8 декабря. Для текущего расчетного периода (не завершено) отображается идентификатор текущего года в соответствии с датой расчетного периода. Для фиксаций, выполненных на дату расчетного периода в поле дня отображается дата расчетного периода, поле месяца отображается нулевое значение. Для фиксаций, выполненных на конец календарного года (в случае, когда дата расчетного периода не задана, или соответствует концу месяца) в поле дня и поле месяца отображаются нулевые значения.

В поле **Obis** – OBIS-код отображенного на ЖКИ параметра (см. таблицу 22).

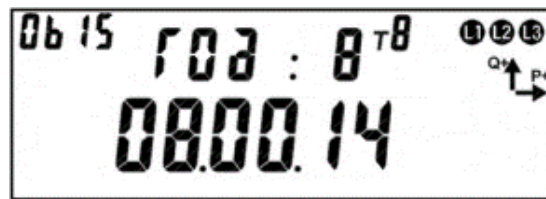
Если запись в архиве отсутствует, окно с идентификатором записи энергии будет иметь вид:



Рисунок 125

Для перехода к просмотру сохраненных накоплений энергии коротко нажать кнопку **«КАДР»**. Для перехода к просмотру следующей записи архива выполнить длительное нажатие кнопки **«ПРСМ»**.

Для перехода к следующей группе параметров длительно нажать кнопку **«КАДР»**.

⁴⁷ Недоступно для отображения на индикаторе CE901.

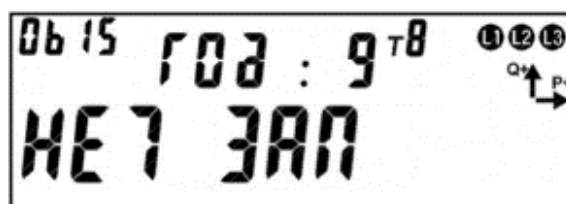
7.6.10.2 Общий вид окна со значением энергии зафиксированной на конец года⁴⁸ (за год) приведен на рисунке 126.



Рисунок 126

На ЖКИ в группе 2 отображен: номер записи: **Год: 8** – запись номер восемь. Запись номер 0 – текущие показания, запись номер 1 – последняя фиксация, запись номер 2 – предпоследняя и т.д. Всего 10 записей: текущие показания + 9 показаний на конец предыдущих лет (для фиксации энергии за год: энергия, накопленная за текущий год + энергия, накопленная за каждый год из 9 предыдущих).

На ЖКИ в группе 1 отображена энергия, зафиксированная на конец года (за год): **008086.21 кВт·ч.**

В поле **ObIS** - OBIS код отображенных на ЖКИ параметров (таблица 22).

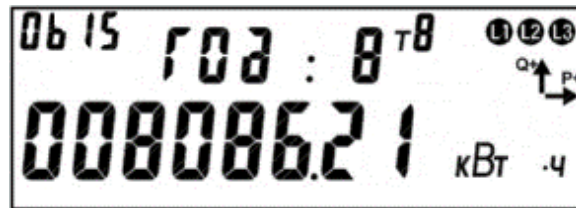
Для переключения между накопителями энергии (по тарифам, по фазам) коротко нажать кнопку «**ПРСМ**». Для перехода к просмотру следующего вида энергии (активной, реактивной) коротко нажать кнопку «**КАДР**». Для перехода к просмотру следующей записи архива, выполнить длительное нажатие кнопки «**ПРСМ**». Для перехода к следующей группе параметров, выполнить длительное нажатие кнопки «**КАДР**».

Таблица 22 – OBIS-коды накопителей энергии зафиксированная на конец года (за год)

Параметр	OBIS код		Размерность
	на конец года	за год	
Энергии суммарно и по тарифам (8 тарифов + 2 дополнительных накопителя)			
Активная потребленная (A+)	1.180.0	1.190.0	кВт·ч
Активная потребленная по тарифам (A+(T))	1.180.(T)	1.190.(T)	кВт·ч
Активная отпущенная (A-)	2.180.0	2.190.0	кВт·ч
Активная отпущенная по тарифам (A-(T))	2.180.(T)	2.190.(T)	кВт·ч
Реактивная потребленная (R+)	3.180.0	3.190.0	кВАр·ч
Реактивная потребленная по тарифам (R+(T))	3.180.(T)	3.190.(T)	кВАр·ч
Реактивная отпущенная (R-)	4.180.0	4.190.0	кВАр·ч
Реактивная отпущенная по тарифам (R-(T))	4.180.(T)	4.190.(T)	кВАр·ч
Энергии по фазам			
Активная потребленная по фазному каналу (A+)	1.180.P	1.190.P	кВт·ч
Активная потребленная по нулевому каналу (A+)	1.180.n	1.190.n	кВт·ч
Активная отпущенная по фазному каналу (A-)	2.180.P	2.190.P	кВт·ч
Активная отпущенная по нулевому каналу (A-)	2.180.n	2.190.n	кВт·ч

⁴⁸ по нулевому каналу

Параметр	OBIS код		Размерность
	на конец года	за год	
Реактивная потребленная по фазному каналу (R+)	3.180.P	3.190.P	кВАр·ч
Реактивная потребленная по нулевому каналу (R+)	3.180.n	3.190.n	кВАр·ч
Реактивная отпущенная по фазному каналу (R-)	4.180.P	4.190.P	кВАр·ч
Реактивная отпущенная по нулевому каналу (R-)	4.180.n	4.190.n	кВАр·ч
Идентификатор месяца		A.110.3	рд.мм.гг (рд – дата расчетного периода)

7.6.11 Обнуление счетчика

Функция «Обнуления» по умолчанию – **ЗАПРЕЩЕНА**.

По отдельному заказу счетчики могут поставляться с разрешенной функцией «Обнуления»⁴⁹.

При обнулении выполняется очистка памяти следующих параметров:

- Накопители нарастающего итога энергий всех видов;
- Суточные фиксации энергии;
- Месячные фиксации энергии;
- Годовые фиксации энергии;
- Профили нагрузки.

Обнуление выполняется следующим образом:

- в ТПО *AdminTools* перейти во вкладку «Команды→Обнуление показаний→Подготовить к обнулению с кнопок» и нажать кнопку «Выполнить»;
- длительным нажатием кнопки «КАДР» перейти в первую группу (ГРУП 1), в кадр суммарной активной энергии нарастающим итогом (значение OBIS-кода 1.8.0). Нажать кнопку «ДСТП» после чего на индикаторе появится надпись «ACCESS» с обратным отчетом времени. Нажать кнопку «ПРСМ», после чего на индикаторе появится надпись «CLR» с обратным отчетом времени. Не позднее чем через 4 секунды нажать кнопку «ДСТП», после чего произойдет обнуление показаний.

После обнуления или окончания календарных суток, состояние готовности сбрасывается и для следующего обнуления необходимо снова подать команду в счетчик. Команда подается по интерфейсу с уровнем «Конфигуратор».

Запрет на обнуление выполняется командой по интерфейсу в ТПО *AdminTools* на вкладке «Команды→Обнуление показаний→Заблокировать обнуление накоплений (необратима)».

⁴⁹ Данная функция активируется ТОЛЬКО на заводе – изготовителе.

7.6.12 Интервальный профиль.

В счетчике реализована функция накопления интервального профиля измеряемых данных. Настройка данного параметра выполняется на вкладке «Конфигурация→ Конфигурация профиля».

Интервал усреднения, в минутах, выбирается из ряда 1, 2, 3, 4, 5, 6, 10, 12, 15, 20, 30, 60 минут – на вкладка «Конфигурация→ Конфигурация профиля».

При переконфигурировании состава данных профиля и/или изменении интервала усреднения – данные профиля очищаются.

Количество записей профиля – 6144 (128 суток для 30 минутного интервала, 1 текущие и 127 предыдущих). Дополнительно 60 записей с идентификатором суток "лишнего" 25 часа (повторное накопление), возникающего при переходе на "зимнее" время.

Каждая запись профиля содержит 6 полей данных (см.ниже):

Интервал усреднения профиля, мин	
№	Значение
<input checked="" type="checkbox"/> 1: Интервал усреднения профиля, мин	30

Конфигурация профиля	
№	Параметр
<input checked="" type="checkbox"/> 1: Данные 1	Энергия активная потребление суммарная
<input checked="" type="checkbox"/> 2: Данные 2	Энергия активная генерация суммарная
<input checked="" type="checkbox"/> 3: Данные 3	Энергия реактивная потребление суммарная
<input checked="" type="checkbox"/> 4: Данные 4	Энергия реактивная генерация суммарная
<input checked="" type="checkbox"/> 5: Данные 5	Выключен
<input checked="" type="checkbox"/> 6: Данные 6	Выключен

Рисунок 127

Типы сохраняемых параметров определяется пользователем из списка (см. ниже):



Рисунок 128

Признаки:

- отсутствие накопления (отсутствие силовой сети на интервале, время интервала не наступило);
- недостоверность данных (измененный интервал усреднения);
- повторное накопление.

При наступлении суток формируются все интервалы новых суток с признаком отсутствия накоплений.

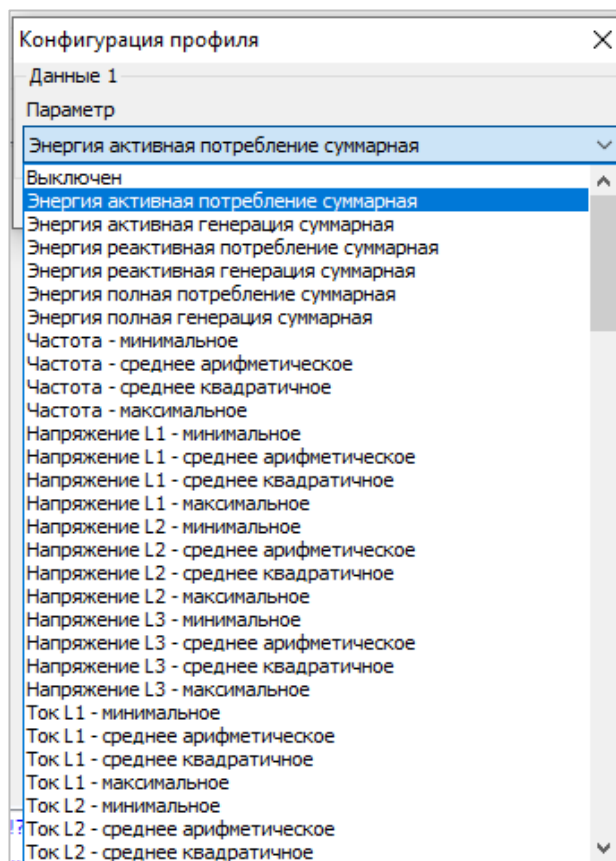
При выключении силовой сети на интервале или изменении времени ЧРВ в пределах интервала формируется признак недостоверности данных. При чтении данных в ТПО AdminTools, такие значения имеют статус «недостоверные» (красный цвет).

При повторном накоплении энергии на интервале (из-за перевода времени назад) новые накопления добавляются к старым с установкой признака повторного накопления.

Чтение данных профилей выполняется на вкладке «Данные измерений→Группа профилей накопления→Профили».

7.7 Измерение показателей качества электроэнергии (ПКЭ)

В счетчике реализована функция измерения и выдача по интерфейсу показателей качества электрической энергии в соответствии с ГОСТ 30804.4.30-2013 класс «S»:

- отклонение частоты (журнал «Отклонения качества электроэнергии»);

- положительное и отрицательное отклонение напряжения (журнал «Отклонения качества электроэнергии»);
- длительность нарушений (отклонений напряжения) – журнал «Длительность нарушений за расчетный период (месяц)»;
- количество нарушений за расчетный период (месяц) – журнал «Количество нарушений за расчетный период (месяц)».

В счетчике реализована настройка параметров для контроля качества электрической энергии:

- опорное напряжение – напряжение в системе электроснабжения;
- граница контроля прерывания напряжения;
- граница контроля провала напряжения;
- граница контроля перенапряжения.

Отображение признака некачественной сети (символ «») сигнализирует о нарушении показателей качества электроэнергии в соответствии с постановлением Правительства Российской Федерации [ПП РФ №890 от 19.06.2020](#).

Признак некачественной сети на ЖКИ является настраиваемым параметром. Выполняется на вкладке «Порядок индикации ЖКИ → Условия индикации» (см. рисунок ниже).



Рисунок 129

Настройка параметров для измерения качества электроэнергии выполняется во вкладке «Конфигурация → Контроль качества электроэнергии».

Значение напряжения в системе электроснабжения		
№	Контролировать качество напряжения	Значение
<input checked="" type="checkbox"/> 1: Согласованное напряжение электропитания (Uопор), В	Да	220,0
Контроль качества напряжения		
№	Контролировать	Значение порога, % от Uопор
<input checked="" type="checkbox"/> 1: Прерывание напряжения	Да	10
<input checked="" type="checkbox"/> 2: Провал напряжения	Да	90
<input checked="" type="checkbox"/> 3: Перенапряжение	Да	110
Контроль частоты сети		
№	Значение	
<input checked="" type="checkbox"/> 1: Порог отклонения частоты, Гц	0,0	

Рисунок 130

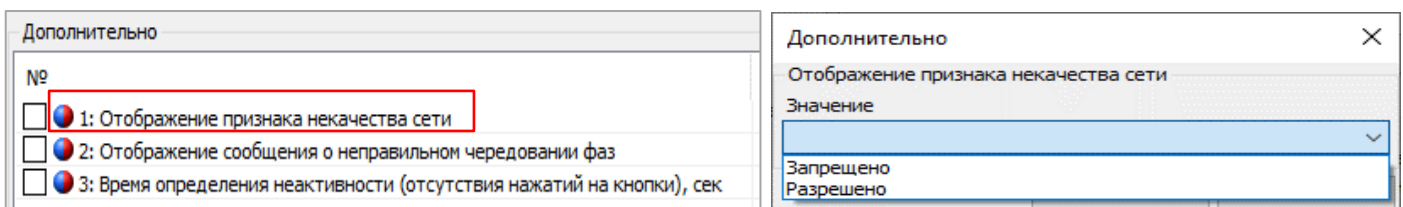
Значения параметров - длительность (положительных и отрицательных отклонений напряжения) и количество (перенапряжений) нарушений в текущем расчетном периоде (месяце) доступны на вкладке «Состояние → Параметры и качество сети → Оценка качества напряжения за текущий расчётный период (месяц)».

Длительность и количество нарушений за текущий расчетный период (месяц)		
Название	Название	Значение
<input checked="" type="checkbox"/> Длительность нарушений (отклонений напряжения), чч:мм:сс	Длительность нарушений (отклонений напряжения), чч:мм:сс	29:20:00
<input checked="" type="checkbox"/> Количество нарушений (перенапряжений)	Количество нарушений (перенапряжений)	0

Рисунок 131

При возникновении события данные фиксируются в журналы «Журналы качества электроэнергии» и «Журнал напряжений».

7.7.1 Положительное и отрицательное отклонение напряжения

Отклонение напряжения для фазы характеризуется двумя ПКЭ: отрицательное « $\delta U(-)x$ » и положительное « $\delta U(+)x$ » отклонения от согласованного (опорного « $U_{опор}$ ») значения напряжения электропитания в точке передачи электрической энергии %.

Опорное напряжение равно номинальному напряжению « $U_{ном}$ » или напряжению согласно договорным условиям. Параметр доступен для чтения и записи по интерфейсам «Конфигурация → Контроль качества электроэнергии».



Рисунок 132

i При конфигурировании опорного напряжения следует учитывать значение опорного напряжения указывается с учетом коэффициента трансформации по напряжению.

При конфигурировании параметра данные фиксируются в «Журнале коррекции данных» (см. п. 7.18).

Положительное и отрицательное отклонение напряжения в фазах в соответствии с ГОСТ 30804.4.30-2013 измеряются на интервале времени 10 минут. Данные доступны на

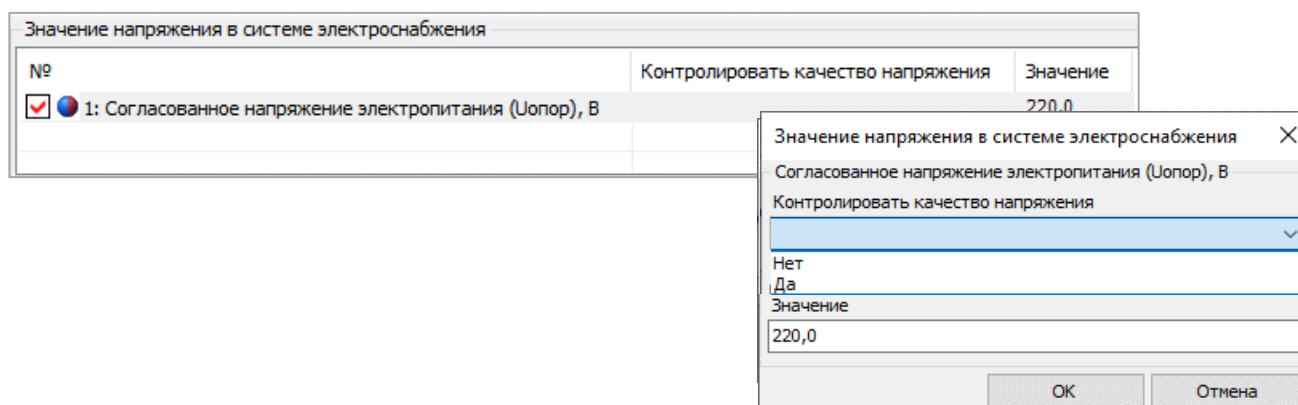
вкладке «Журнал событий → Журналы качества электроэнергии → Журнал количества и длительности нарушений за расчетный период».

Информация о суммарной продолжительности и количестве нарушений за расчетный период положительного или отрицательного отклонения уровня напряжения в точке поставки электрической энергии на величину 10% и более от опорного напряжения « $U_{опор}$ » в интервале измерений, равном 10 минутам, доступна на вкладке «Состояние → Параметры качества сети → Длительность нарушений за текущий расчетный период (месяц)» (см. ниже):

Длительность и количество нарушений за текущий расчетный период (месяц)		
Название	Название	Значение
<input type="checkbox"/> Длительность нарушений (отклонений напряжения), чч:мм:сс		
<input type="checkbox"/> Количество нарушений (перенапряжений)		

Рисунок 133

Количество фактов перенапряжения за расчетный период в точке поставки электрической энергии на величину 20% и более от опорного напряжения « $U_{опор}$ » доступно для чтения на вкладке «Состояние → Параметры качества сети → Длительность нарушений за текущий расчетный период (месяц)» (см. рисунок выше).

События о нарушении фиксируются в журнал «Качества сети на расчетный период» (см таблицу 30).

7.7.2 Отклонение частоты

Отклонение значения основной частоты напряжения электропитания от номинального значения, δf (измеряется в Гц) определяется по формуле:

$$\delta f = f_m - f_{ном}$$

где: f_m - значение основной частоты напряжения электропитания, Гц, измеренное в интервале времени 10 с.

$f_{ном}$ - номинальное значение частоты напряжения электропитания, Гц.

Номинальное значение частоты напряжения электропитания в электрической сети равно 50 Гц.

Конфигурирование параметра «Порог отклонения частоты» выполняется на вкладке «Конфигурация → Контроль качества электроэнергии → Контроль частоты сети».

Контроль частоты сети	
№	Значение
<input checked="" type="checkbox"/> 1: Порог отклонения частоты, Гц	0,1

Рисунок 134

Фиксация отклонения частоты сети на 0,2 Гц, 0,4 Гц и на заданный порог выполняется в журнале «Отклонений качества электроэнергии». Данные доступны на вкладке «Журналы событий → Журналы параметров качества сети».

7.7.3 Длительность и глубина провала напряжения

Для контроля снижения напряжения ниже установленного порогового значения установите «Провал напряжения» в процентах от опорного напряжения⁵⁰ « $U_{опор}$ ».

Конфигурирование порогового значения провала напряжения выполняется на вкладке «Контроль качества электроэнергии → Контроль качества напряжения».



Рисунок 135

При снижении напряжения ниже установленного порогового значения, фиксируется событие в «Журнал напряжений» с сохранением штампа времени (идентификатора), глубины и длительности провала. Данные доступны на вкладке «Журналы событий → Журналы измерений и событий сети».

7.7.4 Длительность и максимальное значение перенапряжения

Для контроля превышения напряжения выше установленного порогового значения установите параметр «Перенапряжение» в процентах от опорного напряжения⁵¹ « $U_{опор}$ ».

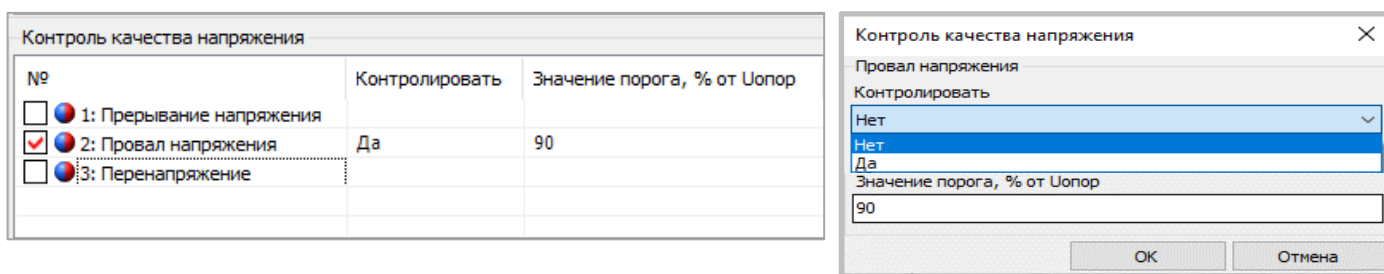
Конфигурирование выполняется на вкладке «Конфигурация → Контроль качества электроэнергии».



Рисунок 136

При превышении значения напряжения выше установленного порога в журнале «Журнал напряжений» фиксируется событие с сохранением штампа времени (идентификатора),

⁵⁰ Значение по умолчанию 90%.

⁵¹ Значение по умолчанию 110%.

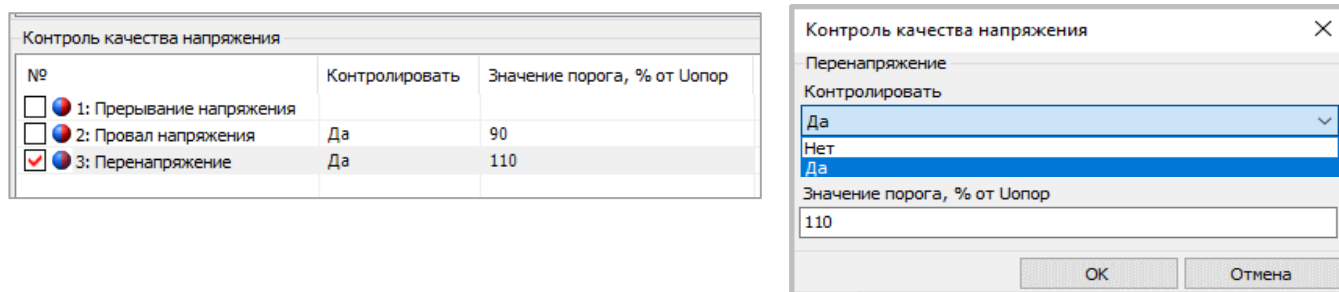
максимального значения и длительности перенапряжения. Данные доступны на вкладке «Журналы событий → Журналы измерений и событий сети».

7.7.5 Перерывы электроснабжения

Для контроля прерывания напряжения ниже установленного порогового значение напряжения установите параметр «Прерывание напряжение» в процентах от опорного напряжения⁵² « $U_{опор}$ ».

Конфигурирование выполняется на вкладке «Конфигурация → Контроль качества электроэнергии → Контроль качества напряжения».



Рисунок 137

7.7.5.1 При снижении напряжения ниже установленного порогового значения, фиксируется событие в «Журнал напряжений» с сохранением штампа времени (идентификатора), глубины и длительности провала. Данные доступны на вкладке «Журналы событий → Журналы измерений и событий сети».

7.8 Контроль сети и режимов потребления

В счетчике реализован контроль мощности на интервале времени – 60 минут. Данная функция необходима для контроля превышения мощности от установленного порога.

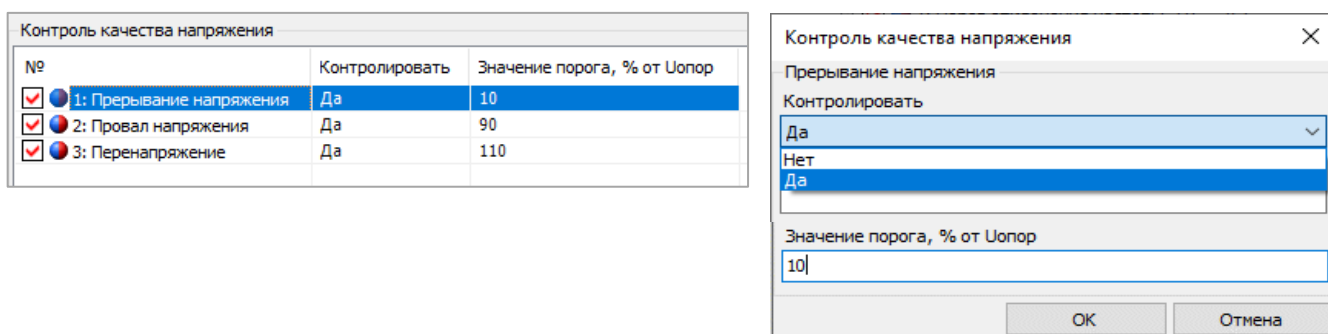
Выполните конфигурирование следующих параметров:

- «Порог активной мощности на интервале интегрирования» - на вкладке «Конфигурация → Контроль сети и режимов потребления»;

№	Значение
<input checked="" type="checkbox"/> 1: Порог активной мощности на интервале интегрирования, кВт	1000,000
<input checked="" type="checkbox"/> 2: Порог активной мощности на интервале интегрирования в часы пиковых нагрузок, кВт	1000,000

Рисунок 138

- «Часы больших нагрузок» - на вкладке «Конфигурация → Тарифная программа»;

⁵² Значение по умолчанию 10%.

Часы больших нагрузок			
№	Вычисление максимума	С	До
<input checked="" type="checkbox"/> 1: Часы больших нагрузок	Отключено	10:00	12:00

Рисунок 139

- «Часы утреннего и вечернего максимума» - на вкладке «Конфигурация → Тарифная программа».

Часы утреннего и вечернего максимума			
№	Вычисление максимума	С	До
<input checked="" type="checkbox"/> 1: Утренний максимум	На интервале	07:00	10:00
<input checked="" type="checkbox"/> 2: Вечерний максимум	На интервале	14:00	20:00

Часы утреннего и вечернего максимума

Утренний максимум

Вычисление максимума

Круглосуточно

Отключено

Круглосуточно

На интервале

С

00:00

01:00

02:00

03:00

04:00

05:00

До

00:00

01:00

02:00

Рисунок 140

При превышении порога активной мощности на интервале интегрирования фиксируется событие в «Журнале контроля мощности» на вкладке «Журнал событий → Журналы измерений и событий сети».

7.8.1 Контроль максимальной мощности

В счетчике реализована функция контроля потребляемой активной мощности (нагрузки). В качестве контролируемого значения используется активная мощность, потребленная на установленном интервале контроля. На текущем незавершенном интервале определяется прогнозируемая активная потребляемая мощность интервала.



«Интервал контроля мощности» не зависит от интервала усреднения, назначенного для профиля нагрузки.



Рекомендуется устанавливать оба значения периода интегрирования одинаковыми.

Контроль максимальной мощности интервала выполняется ежедневно, круглосуточно. Данный параметр не требует активации. Мощность вычисляется (усредняется) из энергии, учтенной на интервале усреднения.

Максимальные значения активной мощности в текущем месяце (расчетном периоде) сохраняются в архиве этих величин по итогам предыдущих месяцев со штампом времени - ДД.ММ.ГГ, чч:мм – время начала интервала усреднения. Глубина архива максимальных мощностей составляет 40 значений. При изменении интервала контроля мощности ретроспектива фиксированных максимумов не очищается. Чтение архивов выполняется на вкладке «Данные измерений → Группа накопления энергий → Максимумы мощности интервала».

Окно состояния функции контроля потребляемой активной мощности⁵³ приведено на рисунке 141.



Рисунок 141

На ЖКИ в группе 2 отображено: оставшееся время до конца интервала контроля мощности (см. п. 0): **Pt. 11:08** – до конца интервала осталось 11 минут 8 секунд.

На ЖКИ в группе 1 отображено:

- значение прогнозируемой мощности;
- средняя мощность от начала интервала до текущего времени: **0.014 кВт**.

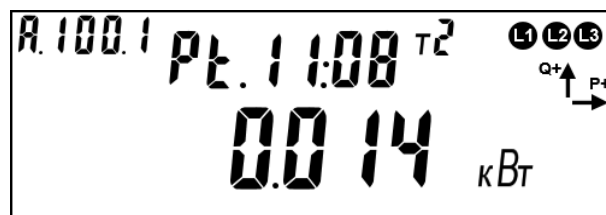
В поле **OBIS** – OBIS-код отображенного на ЖКИ параметра (см. таблицу 18).

Для перехода к просмотру действующего интервала контроля мощности, коротко нажать кнопку **«ПРСМ»**.

Для перехода к следующей группе параметров необходимо выполнить длительное нажатие кнопки **«КАДР»**.

7.8.2 Контроль встречного потока мощности

В счетчике реализована функция обнаружения ситуации, когда в один момент времени фазном(-ах) и нулевом проводе, действуют мощности различного направления (прямая и обратная).

Факт встречного потока мощности фиксируется в журнале «Токов», а также сообщением на ЖКИ **«Info 2»** поверх всех окон.

7.8.3 Контроль по «мгновенной мощности»

Работа алгоритма построена на основе «мгновенных» значений измеренной мощности. В качестве «мгновенного» значения измеренной мощности (обозначим его р') принято

⁵³ Недоступно для отображения на индикаторе CE901.

значение активной суммарной (сумма по модулю) мощности, измеренное на интервале времени 1с.

7.8.3.1 В счетчике предусмотрен параметр «Лимит мгновенной мощности» P_{Lim} в киловаттах. При $P_{Lim}=0$ – функция контроля отключена.

7.8.3.2 При превышении p' величины P_{Lim} начинается отсчет времени задержки фиксации события .

7.8.3.3 В ТПО *AdminTools* «Лимиты» настраиваются на вкладке «Конфигурация→Контроль сети и режимов потребления».

№	Значение
<input checked="" type="checkbox"/> 1: Лимит мощности, кВт	1000,000
<input checked="" type="checkbox"/> 2: Лимит по току, % от I_{max}	105
<input checked="" type="checkbox"/> 3: Лимит по току, А	105,0
<input checked="" type="checkbox"/> 4: Лимит по напряжению, % от $U_{ном}$	120
<input checked="" type="checkbox"/> 5: Лимит по напряжению, В	276,0
<input checked="" type="checkbox"/> 6: Порог для фиксации дифференциального тока (небаланса), % от суммы фазных токов	10,0
<input checked="" type="checkbox"/> 7: Температура, °С	70

Рисунок 142

При превышении мгновенного значения измеренной мощности начинается отсчет времени задержки фиксации события.

Если по истечении времени задержки фиксации события значение мгновенной мощности превышает лимит мощности, то устанавливается событие «Лимит мгновенной мощности». При снижении - отсчет времени задержки фиксации события прекращается.

Событие «Лимит мгновенной мощности» снимается при получении значения измеренной мгновенной мощности ниже величины установленного лимита мощности на времени задержки снятия события.

№	Задержка появления события, с	Задержка пропадания события, с
<input checked="" type="checkbox"/> 1: Превышение лимита мощности	10	0
<input checked="" type="checkbox"/> 2: Превышение максимального тока	1	0
<input checked="" type="checkbox"/> 3: Превышение максимального напряжения	5	0
<input checked="" type="checkbox"/> 4: Воздействие магнитного поля	60	0
<input checked="" type="checkbox"/> 5: Небаланс токов	1	0
<input checked="" type="checkbox"/> 6: Превышение температуры	2	0

Рисунок 143

Если во время отсчета времени задержки произошло выключение счетчика, отсчитанное время задержки и признак наличия перегрузки не сохраняется. При последующем включении счетчика, наличие перегрузки определяется только после получения первого «мгновенного» значения измеренной мощности.

Факт выключения реле по причине превышения мгновенной мощности записывается в журнал «Журнал включений/выключений».

7.8.4 Контроль напряжения сети

В счетчике реализована функция контроля напряжения сети по каждой фазе.

При наличии напряжения на фазах на ЖКИ отображаются символ «L1».

Границы контроля напряжения устанавливаются от номинального напряжения на предприятии-изготовителе и недоступны для конфигурирования:

- верхняя граница напряжения – 110 %;
- нижняя граница напряжения – 90 %;
- граница отключения напряжения – 10%.

При отклонении напряжения от установленных границ 90 % и 110 % символ «L1» на ЖКИ мигают. При значении напряжения ниже 10 % маркеры над символами гаснут.

События об отклонении напряжении сети фиксируются в журналах «Журнал напряжений» и «Журнал качества электроэнергии».

7.9 Функции реле и импульсных выходов

В счетчике реализовано два типа реле:

- реле сигнализации 1/ ТМ1 (РС1);
- реле управления нагрузкой (РУН).



Управление реле РС1, РУН осуществляется по алгоритму в соответствии со спецификацией СПОДЭС (СТО 34.01- 5.1- 006-2021 (см. описание интерфейсного класса «**Управление отключением [Disconnect Control] [IC: 70, Ver: 0]**»).

7.9.1 Настройки режимов работы телеметрии и реле сигнализации

Конфигурирование РС1/ТМ1, РУН выполняется независимо друг от друга.

Для удобства и быстрого доступа ко всем настройкам и командам управления «Реле сигнализации» и «Реле управления нагрузкой» в ТПО AdminTools, была реализованная вкладка «Основные функции».



Рисунок 144

Вкладка «Режим работы реле сигнализации 1/ТМ 1» позволяет выполнять настройку на следующие режимы:

- Режим работы;
- Тип телеметрии⁵⁴.

7.9.1.1 Вкладка «Режим работы»

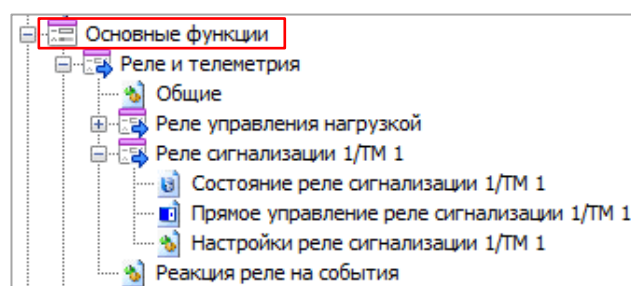
Режим работы включает в себя следующие варианты настроек:

- В режиме дискретного выхода;
- В режиме телеметрии;
- По событиям (Управление по алгоритмам СПОДЭС);
- Выключено

7.9.1.1.1 «В режиме дискретного выхода»

Данный параметр позволяет управлять работой реле по команде (по интерфейсу⁵⁵). Управление реле в ТПО AdminTools выполняется в разделе «Конфигурация → Реле и телеметрия → Телеметрия и реле сигнализации → Настройка РС1/ТМ 1 → Состояние дискретного выхода».



Рисунок 145

7.9.1.1.2 В режиме «Телеметрия»

Режим работы реле в качестве «Телеметрии» необходим для выполнения поверки счетчика и проверки соответствия его классу точности в соответствии ГОСТ 31819.21- 2012, ГОСТ31819.22- 2012, ГОСТ 31819.23- 2012.

Настройка данного параметра выполняется на вкладке «Конфигурация → Реле и телеметрия → Телеметрия и реле сигнализации → Настройки реле сигнализации 1/ТМ1».

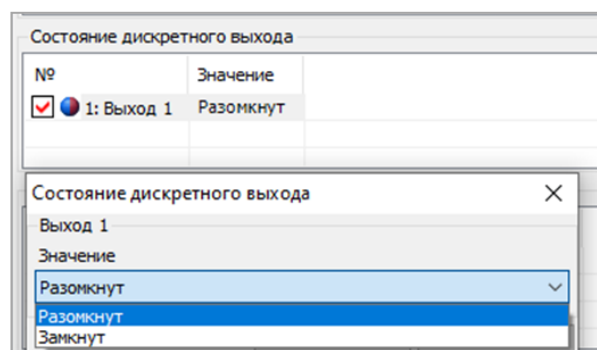
⁵⁴ Только для реле сигнализации 1/ТМ 1.

⁵⁵ Управление реле доступно по любому имеющемуся интерфейсу только с уровня «Конфигуратор».



Рисунок 146

Примечание – Реле управления нагрузкой (РУН) не предназначены для использования в качестве телеметрических выходов. Команда на переконфигурирование их в режим телеметрии, отсутствует.

При выборе режима работы реле в качестве «Телеметрии», дополнительно выполняется настройка параметра «Тип телеметрии», т.е. необходимо указать одну из измеряемых величин, пропорционально которой будут формироваться импульсы (см. рисунок 147).

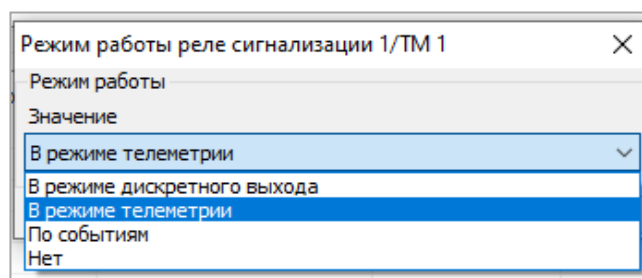

Рисунок 147

7.9.1.1.3 Настройка режима управления по событиям

Режим управления по событиям СПОДЭС, позволяет выполнить управление РС1/ТМ1, в соответствии с СТО 34.01- 5.1- 009- 2021.

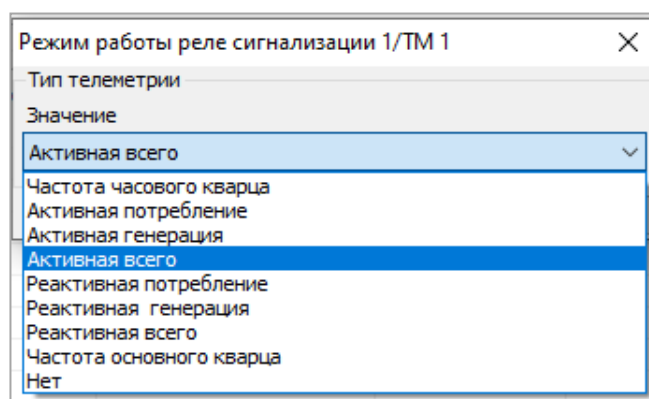

Рисунок 148

Подробно все режимы работы реле описаны в п. 7.9.4

Контакт реле в состоянии «Подключено»

Выполните настройку состояния контактов реле при появлении события на вкладке «Конфигурация → Реле и телеметрия → Реле сигнализации» (см. рисунок 149).

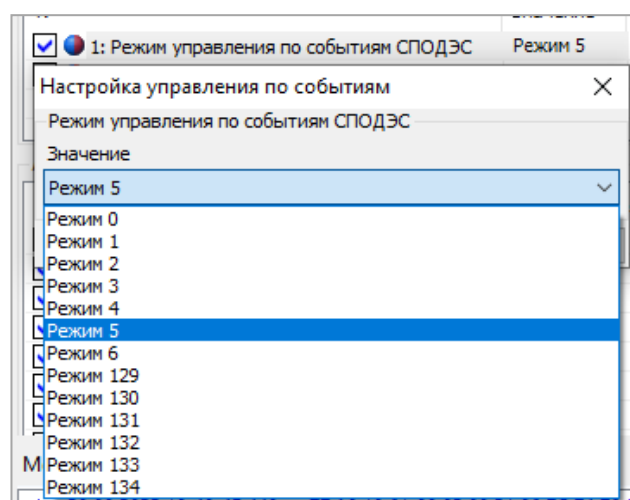

Рисунок 149

Например, при назначении контактам реле в состоянии «подключено» – «разомкнут» (см. рисунок 149) и выполнении действий по управлению реле («Команды → Реле и телеметрия → Прямое управление реле → Прямое управление реле сигнализации РС1/ТМ1» команду «Удалённое включение»), нажать кнопку «Выполнить» (см. рисунок 170), произойдет размыкание контактов реле.

7.9.1.1.4 Выключено

Контакты реле находятся в состоянии «Разомкнуто» независимо от выполненных настроек.

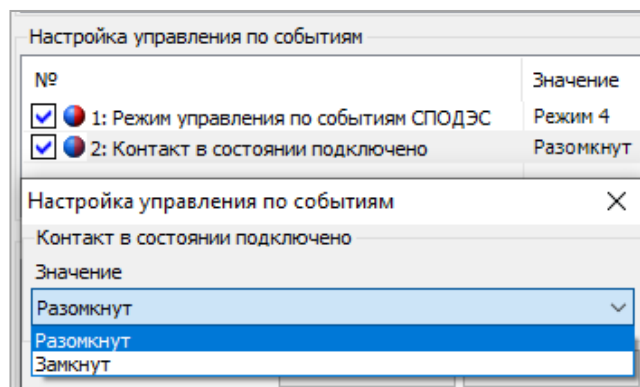
7.9.2 Реле управления нагрузкой (РУН)

Работа РУН по алгоритму «СПОДЭС» выполняется в соответствии с СТО 34.01- 5.1- 006-2021 (см. описание интерфейсного класса «**Управление отключением [Disconnect Control] [IC: 70, Ver: 0]**»).

Настройка и управление РС1/ТМ1, РУН выполняется независимо друг от друга. Также можно выполнить настройку одновременного срабатывания всех реле по событиям на вкладке «Конфигурация→Реле и телеметрия». При выборе настройки «Все реле», отдельно запретить реакцию конкретного реле можно через настройки арбитра.

Алгоритм работа РС1/ТМ1, РУН настраивается на вкладке «Конфигурация → Реле и телеметрия → Реакция реле на события».

Реакция на события (лимиты)		
№	Локальное отключение реле в момент появления события	Локальное подключение реле в момент пропадания события
<input checked="" type="checkbox"/> 1: Превышение лимита мощности	Реле нагрузки	Реле нагрузки
<input checked="" type="checkbox"/> 2: Превышение максимального тока	Нет	Нет
<input checked="" type="checkbox"/> 3: Превышение максимального напряжения	Нет	Нет
<input checked="" type="checkbox"/> 4: Воздействие магнитного поля	Нет	Нет
<input checked="" type="checkbox"/> 5: Небаланс токов	Нет	Нет
<input checked="" type="checkbox"/> 6: Превышение температуры	Реле нагрузки	Реле нагрузки

Реакция на события (регистр монитор)	
№	Локальное отключение реле в момент появления события
<input checked="" type="checkbox"/> 1: Вскрытие крышки клеммной колодки	[Реле нагрузки]
<input checked="" type="checkbox"/> 2: Вскрытие крышки корпуса	[Реле нагрузки]

Рисунок 150

Обратите внимание, что обрабатываются только фронты событий: возникновение события и пропадание события.

7.9.2.1 Вкладка «Арбитр»

Для исключения возникновения коллизий при обработке реакции на события в счётчике реализован механизм Арбитра событий.



Рисунок 151

Разрешить или запретить работу Арбитра можно на вкладке: «Конфигурация → Реле и телеметрия → Общие».

Работа по арбитрам	
№	Значение
<input checked="" type="checkbox"/> 1: Работа по арбитрам	Включена

Рисунок 152

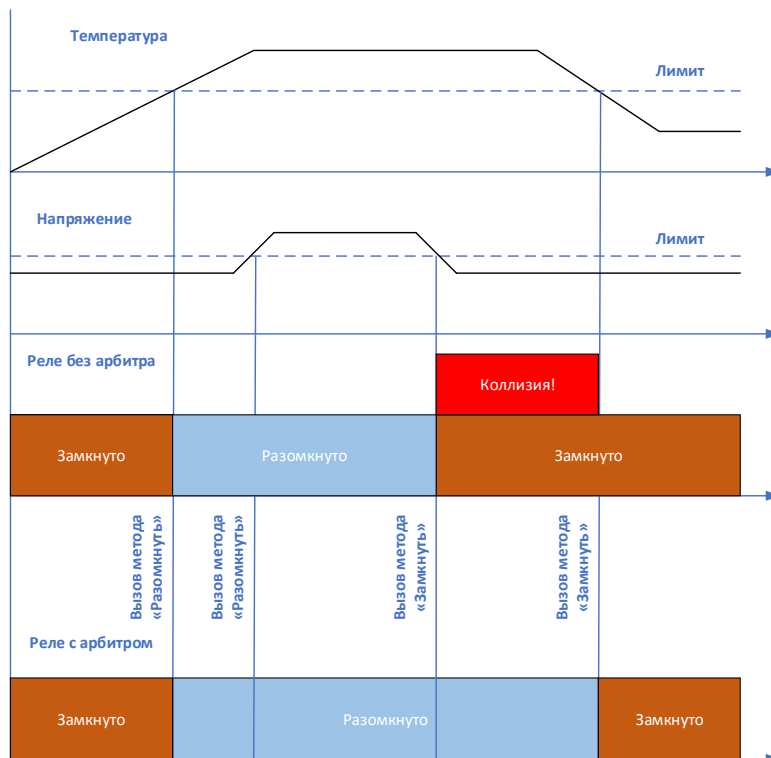
Настроить работу арбитра можно на вкладке «Конфигурация → Реле и телеметрия → Настройки РС1/ТМ1, Настройки РУН».

Арбитр					
№	Выполнять отключение	Выполнять подключение	Вес отключения	Вес подключения	Последние запросы
<input checked="" type="checkbox"/> 1: Ручное (по кнопке)	ДА	ДА	32	1	01
<input checked="" type="checkbox"/> 2: Локальное (по лимиту №1 (активная мощность))	ДА	ДА	32	1	00
<input checked="" type="checkbox"/> 3: Локальное (по лимиту №2 (ток))	ДА	ДА	32	1	00
<input checked="" type="checkbox"/> 4: Локальное (по лимиту №3 (напряжение))	ДА	ДА	32	1	00
<input checked="" type="checkbox"/> 5: Локальное (по лимиту №4 (магнитное поле))	ДА	ДА	32	1	00
<input checked="" type="checkbox"/> 6: Локальное (по лимиту №5 (небаланс токов))	ДА	ДА	32	1	00
<input checked="" type="checkbox"/> 7: Локальное (по лимиту №6 (температура))	ДА	ДА	32	1	00
<input checked="" type="checkbox"/> 8: Локальное (регистр монитор)	ДА	нет	32	1	00

Рисунок 153

Программируемые настройки:

Столбец «Выполнять отключение» - указывает арбитру пропускать ли событие на отключение до анализа или игнорировать.

Столбец «Выполнять подключение» - указывает арбитру пропускать ли событие на подключение до анализа или игнорировать.

Столбец «Вес отключения» - указывает арбитру на вес одного голоса от данного события. Рекомендуемое значение 32.

Столбец «Вес включения» - указывает арбитру на вес одного голоса от данного события. Рекомендуемое значение 1.

Информационные данные:

Столбец «Последние запросы» - указывает какие последние запросы были от источников событий. Может принимать значения:

00 – нет запросов ни на отключение, ни на включение;

10 – есть запрос на выключение;

01 – есть запрос на включение.

Примечание: по данным запросам можно увидеть текущую ситуацию с запросами от лимитов, кнопок и т.д.

Источники событий:

- ручное (по кнопке) – нажатие на кнопку счётчика;

- лимиты;

- Регистр монитор (вскрытие корпуса или крышки зажимов).

Примечание: команды на включение и выключение реле через вызов метода 1 и 2 ИК 70 идут мимо арбитра напрямую в объект управления РУН.

Рассмотрим работу Арбитра на примере, изображённом на рисунке 151 с коллизией. Допустим, что ранее никаких запросов не было. Разрешены все отключения и подключения. Веса у всех событий на выключение 32, на включение у всех событий 1.

Шаг 1 – возникает событие «превышение температуры».

Шаг 2 – событие попадает в Арбитр и он начинает его обработку:

Рассчитывается вес события на выключение: $1 \cdot 32 = 32$.

Рассчитывается вес события на включение: $0 \cdot 1 = 0$.

Вес событие на выключение > события на включение. Решение арбитра – разомкнуть реле.

Шаг 3 – Арбитр передаёт вызов на выключение реле в ИК 70.

Шаг 4 – возникает событие «превышение напряжения».

Шаг 5 – событие попадает в Арбитр, и он начинает его обработку:

Рассчитывается вес события на выключение: $1 \cdot 32 + 1 \cdot 32 = 64$.

Рассчитывается вес события на включение: $0 \cdot 1$ (никто не голосовал за включение реле) = 0.

Вес событие на выключение > события на включение. Решение арбитра – разомкнуть реле.

Шаг 6 – Арбитр передаёт вызов на выключение реле в ИК 70.

Шаг 7 – возникает событие «окончание превышение напряжения».

Шаг 8 – событие попадает в Арбитр, и он начинает его обработку:

Рассчитывается вес события на выключение: $1 \cdot 32$ (температура) = 32.

Рассчитывается вес события на включение: $1 \cdot 1$ (напряжение) = 1.

Вес событие на выключение > события на включение. Решение арбитра – разомкнуть реле.

Шаг 9 – Арбитр передаёт вызов на выключение реле в ИК 70.

Шаг 10 – возникает событие «окончание превышение температуры».

Шаг 11 – событие попадает в Арбитр, и он начинает его обработку:

Рассчитывается вес события на выключение: $0 \cdot 32$ (нет голосов на выключение реле) = 0.

Рассчитывается вес события на включение: $1 \cdot 1$ (напряжение) + $1 \cdot 1$ (температура) = 2.

Вес событие на выключение < события на включение. Решение арбитра – замкнуть реле.

Шаг 12 – Арбитр передаёт вызов на включение реле в ИК 70.

Для сброса последних запросов арбитра (допустим при перемещении счётчика к другому абоненту) необходимо выполнить команду на вкладке: «Команды → Реле и телеметрия → Очистить последние запросы арбитра»

Для сброса последних запросов регистра монитора необходимо выполнить команду на вкладке: «Команды → Реле и телеметрия → Сброс событий для регистра монитора». Данную команду необходимо давать после устранения вскрытия корпуса счётчика или

крышки клеммной колодки. Сам регистр монитор принципиально не обрабатывает события окончания взлома согласно СТО 34.01- 5.1- 006-2021.

7.9.3 Режимы работы РС1/ТМ 1 и РУН

Алгоритм работы РУН соответствует режимам СТО 34.01-5.1-009-2021. Настройка алгоритмов работы реле выполняется на вкладке «Конфигурация → Реле и телеметрия → Настройки РС 1/ТМ 1, Настройки реле управления нагрузкой», см. ниже:



Рисунок 154

Режимы работы реле делятся на:

- Стандартные (с 0 по 6);
- Дополнительные (с 129 по 134).

В таблицах и на рисунках ниже, изображены и описаны все разрешенные в СТО 34.01- 5.1- 006-2021 состояния, переходы и режимы управления реле.

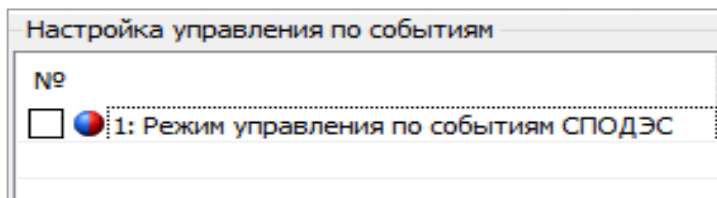

Рисунок 155

Таблица 23 - Состояния выключателя реле

Состояния		
Номер состояния	Имя состояния	Описание состояния
0	Отключено	Для <i>output_state</i> установлено значение FALSE, и потребитель отключается.
1	Подключено	Для <i>output_state</i> установлено значение TRUE, и потребитель подключен.
2	Разрешено включение	Для <i>output_state</i> установлено значение FALSE, и потребитель отключается.

Таблица 24 - Переходы состояния реле

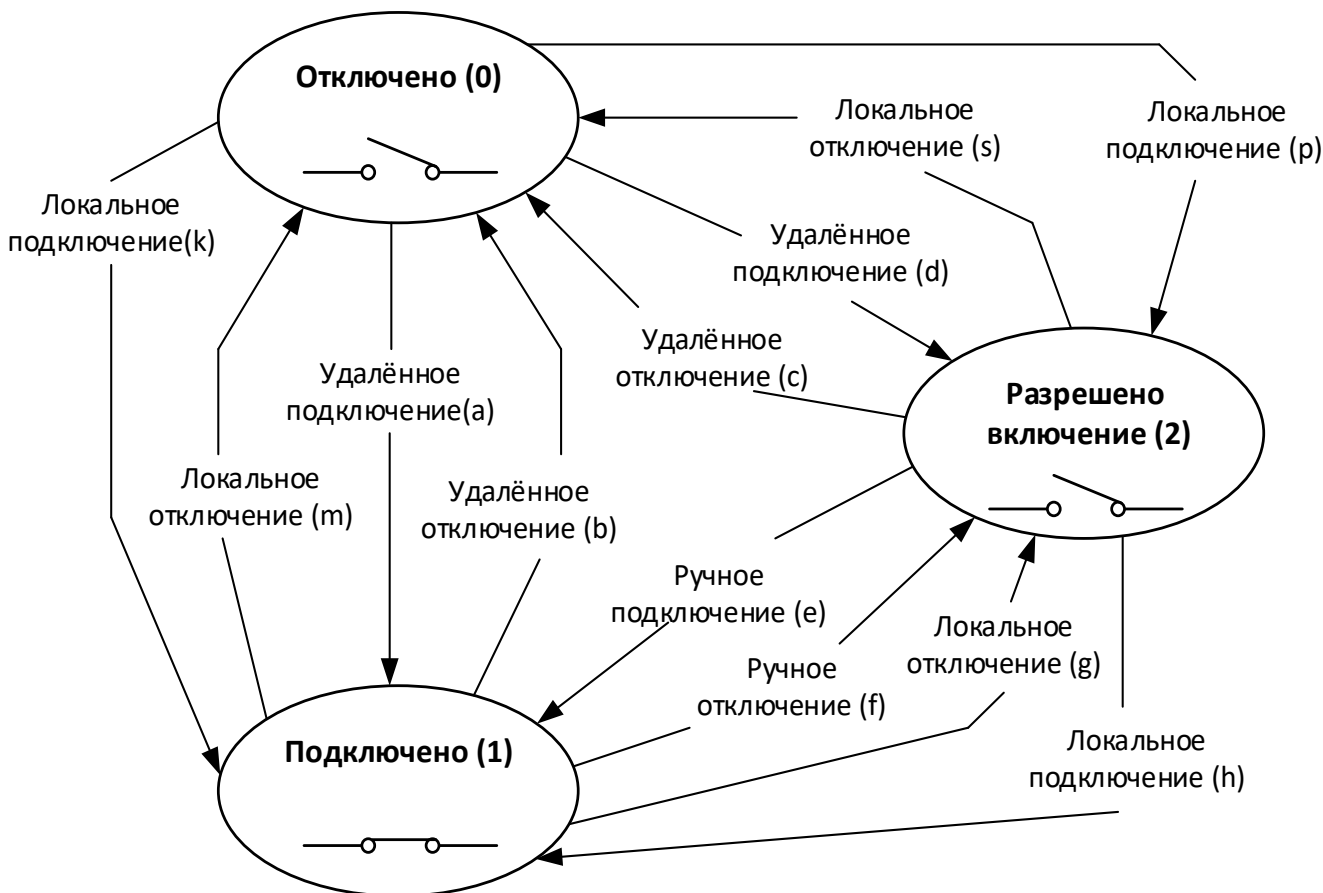
Переходы состояния		
Переход	Наименование	Описание перехода
a	Удаленное подключение	Изменяет состояние выключателя из «Отключено» во «Включено» без ручного вмешательства.
b	Удаленное отключение	Изменяет состояние выключателя из «Включено» в «Отключено» без ручного вмешательства.
c	Удаленное отключение	Изменяет состояние из «Разрешено включение» в «Отключено».
d	Удаленное подключение	Изменяет состояние из «Отключено» в «Разрешено включение».
e	Ручное подключение	Изменяет состояние из «Разрешено включение» во «Включено».
f	Ручное отключение	Изменяет состояние из «Включено» в «Разрешено включение».
g	Локальное отключение	Изменяет состояние из «Включено» в «Разрешено включение».
h	Локальное подключение	Изменяет состояние из «Разрешено включение» во «Включено».
k	Локальное подключение	Изменяет состояние из «Отключено» во «Включено».
m	Локальное отключение	Изменяет состояние из «Включено» в «Отключено».
p	Локальное подключение	Изменяет состояние из «Отключено» в «Разрешено включение».
s	Локальное отключение	Изменяет состояние из «Разрешено включение» в «Отключено».

Таблица 25 - Выбор режима управления

Режим управления	Отключение						Разрешено включение					
	Удаленное		Ручное	Локальное			Удаленное		Ручное	Локальное		
enum:	(b)	(c)	(f)	(g)	(m)	(s)	(a)	(d)	(e)	(h)	(k)	(p)
(0)	-	-	-	-	-	-	-	-	-	-	-	-
(1)	x	x	x	x	-	-	-	x	x	-	-	-
(2)	x	x	x	x	-	-	x	-	x	-	-	-
(3)	x	x	-	x	-	-	-	x	x	-	-	-
(4)	x	x	-	x	-	-	x	-	x	-	-	-
(5)	x	x	x	x	-	-	-	x	x	x	-	-
(6)	x	x	-	x	-	-	-	x	x	x	-	-
(129)	x	x	x	-	x	-	-	x	x	-	-	-
(130)	x	x	x	-	x	-	x	-	x	-	-	-
(131)	x	x	-	-	x	-	-	x	x	-	-	-
(132)	x	x	-	-	x	-	x	-	-	-	-	-
(133)	x	x	-	-	x	-	x	-	-	-	x	-
(134)	x	x	-	-	x	x	-	x	x	-	-	x

Реле может находиться в одном из трёх состояний:

- Отключено;
- Подключено;
- Разрешено включение.

В состоянии подключено контакты реле замкнуты, в остальных состояниях – разомкнуты. Состояние «Разрешено включение» используется для того, чтобы переход из состояния «Отключено» в состояние «Подключено» сделать из 2-х шагов.

Отключение и подключение реле может быть выполнено:

- Удаленно - через коммуникационный интерфейс (команда по интерфейсу), см. п.

7.9.5;

- Ручное – нажатие кнопки;
- Локально – ограничители (лимиты), регистр монитор и другие события внутри счётчика.

В зависимости от выбранного режима работы становятся доступны те или иные переходы между состояниями реле.

7.9.3.1.1 Реле в состоянии подключено. Все переходы запрещены.



Рисунок 156 - Режим 0

7.9.3.1.2 Разрешены переходы b, c, d, e, f, g.



Рисунок 157 – Режим 1

7.9.3.1.3 Разрешены переходы а, b, с, е, f, g

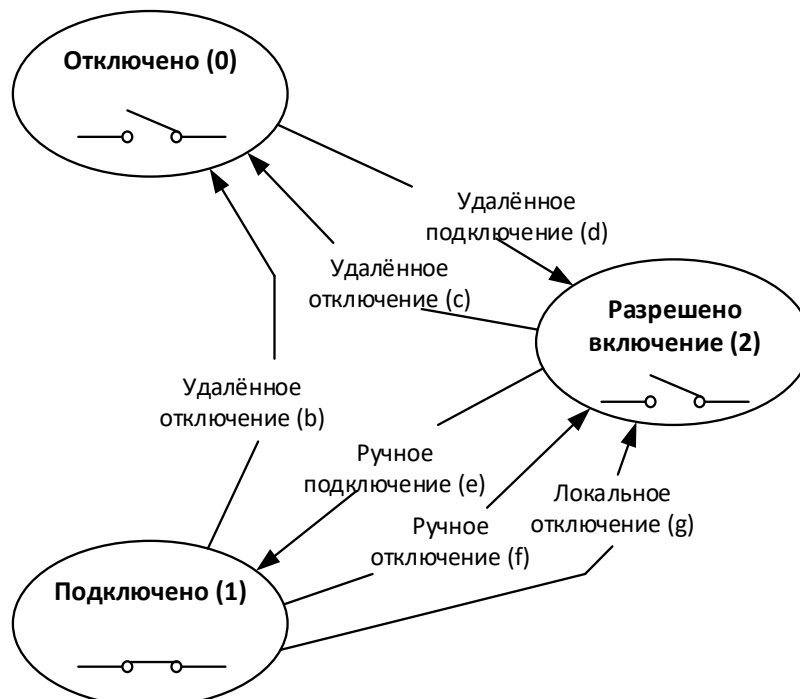

Рисунок 158 – Режим 2

7.9.3.1.4 Разрешены переходы b, c, е, g

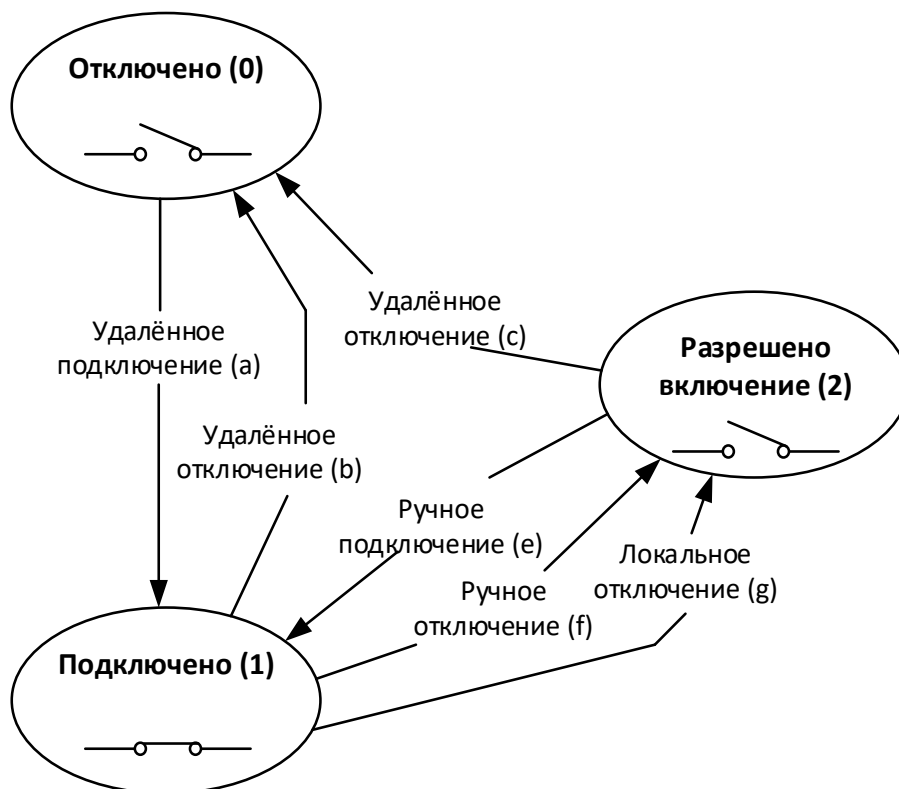

Рисунок 159 – Режим 3

7.9.3.1.5 Разрешены переходы а, b, с, е, g

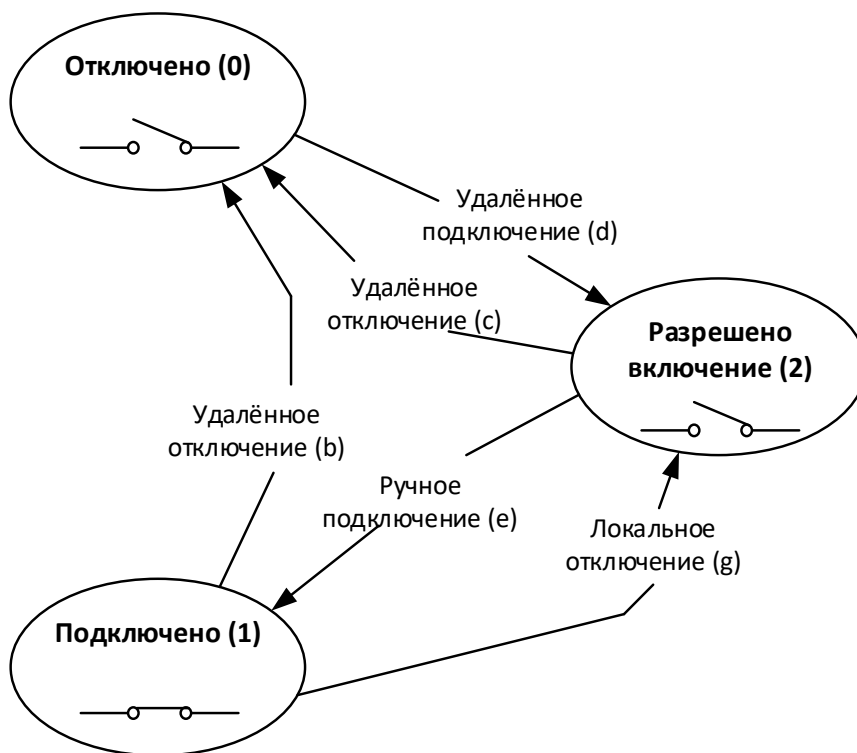

Рисунок 160 – Режим 4

7.9.3.1.6 Разрешены переходы b, c, d, e, f, g, h

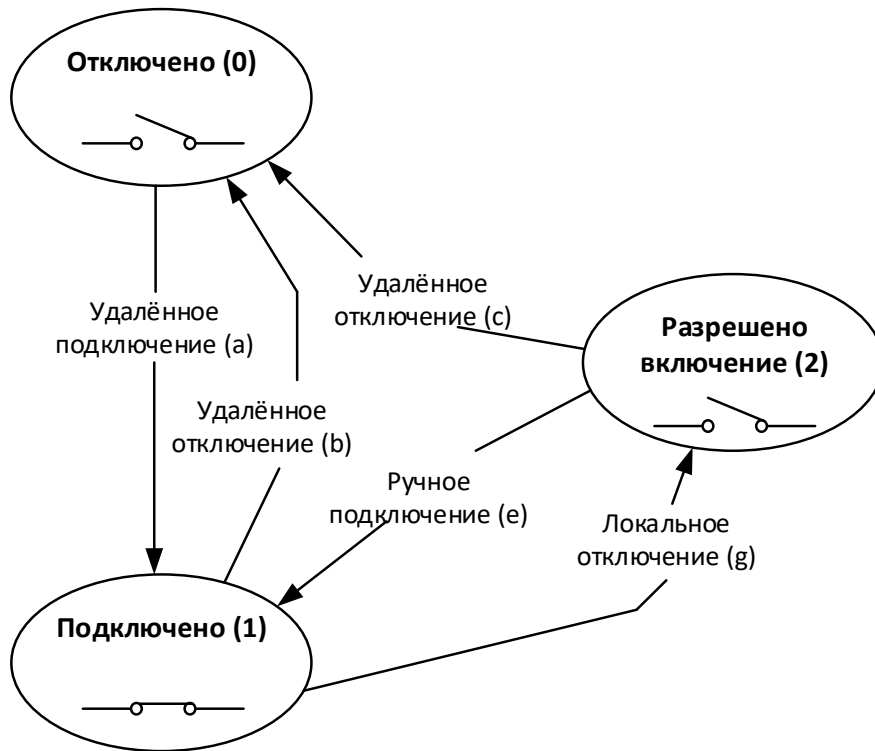

Рисунок 161 – Режим 5

7.9.3.1.7 Разрешены переходы b, c, d, e, g, h

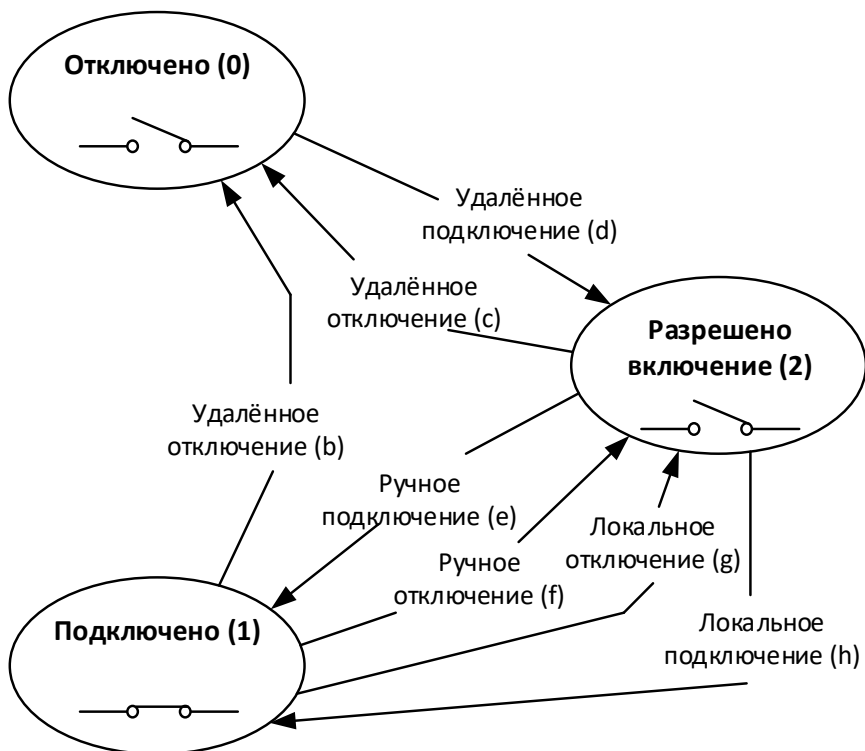

Рисунок 162 – Режим 6

7.9.3.1.8 Разрешены переходы b, c, d, e, f, m

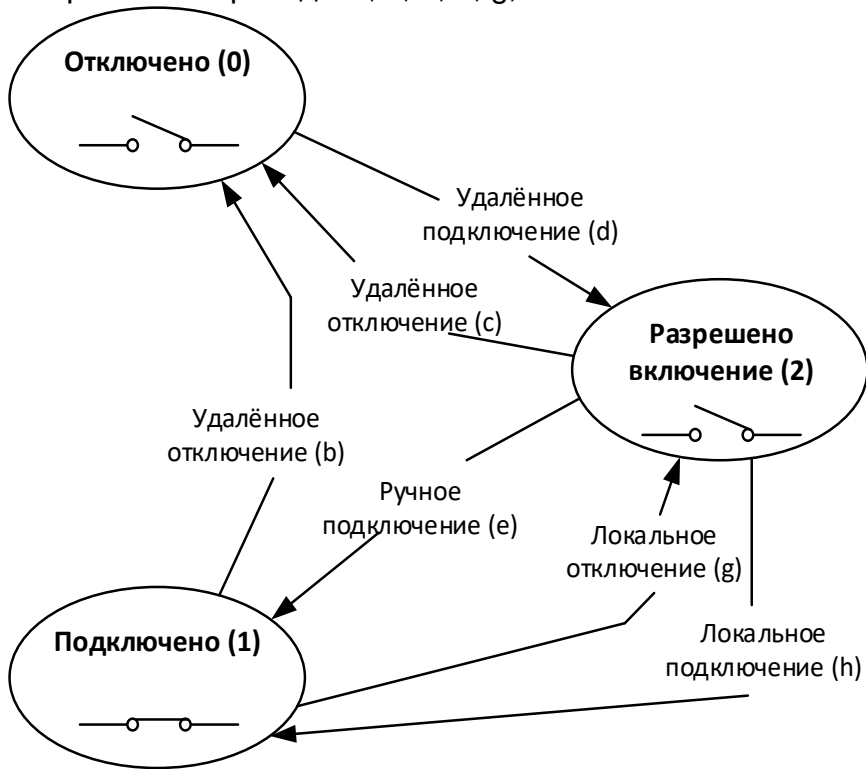

Рисунок 163 – Режим 129

7.9.3.1.9 Разрешены переходы a, b, c, e, f, m

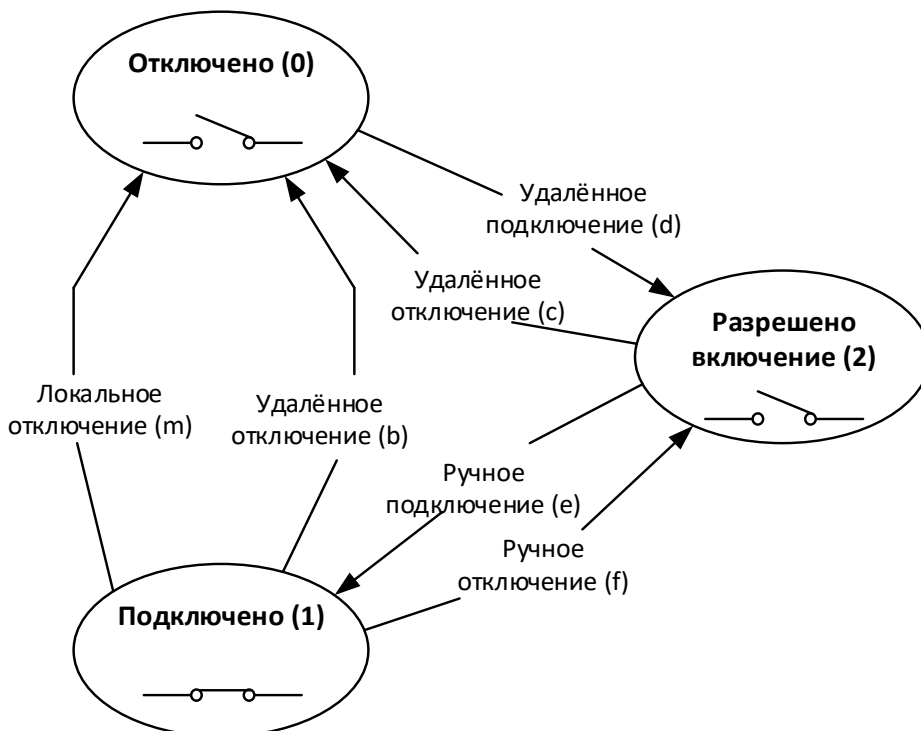

Рисунок 164 – Режим 130

7.9.3.1.10 Разрешены переходы b, c, d, e, m

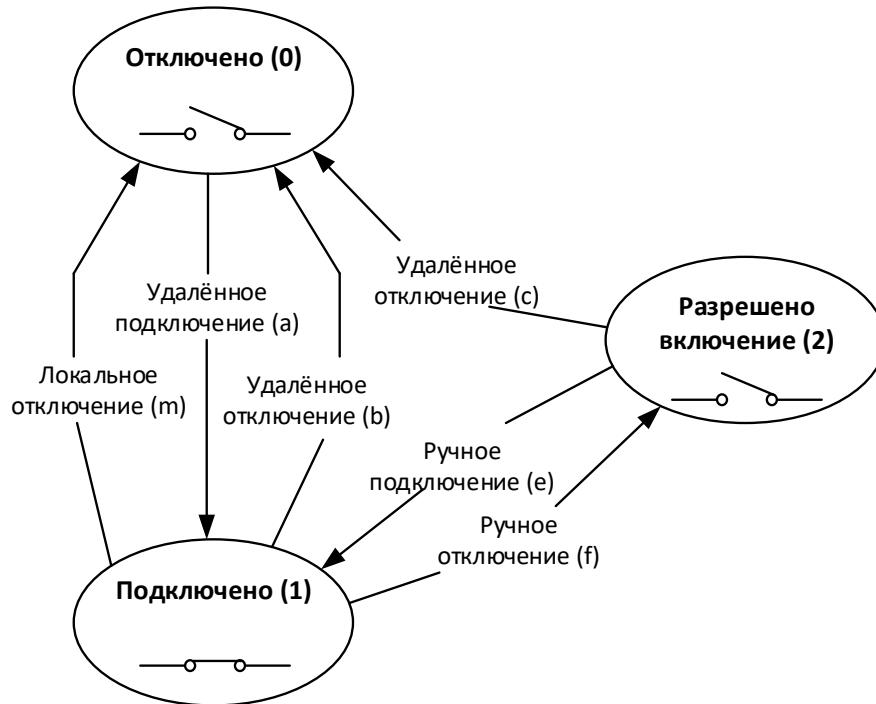

Рисунок 165 – Режим 131

Например, реле должно отключиться по лимиту, для обратного включения должна быть послана команда на включение по интерфейсу, затем должна быть нажата кнопка на счётчике для подтверждения. Просматриваем все возможные варианты и находим 131 режим.

7.9.3.1.11 Разрешены переходы a, b, c, m

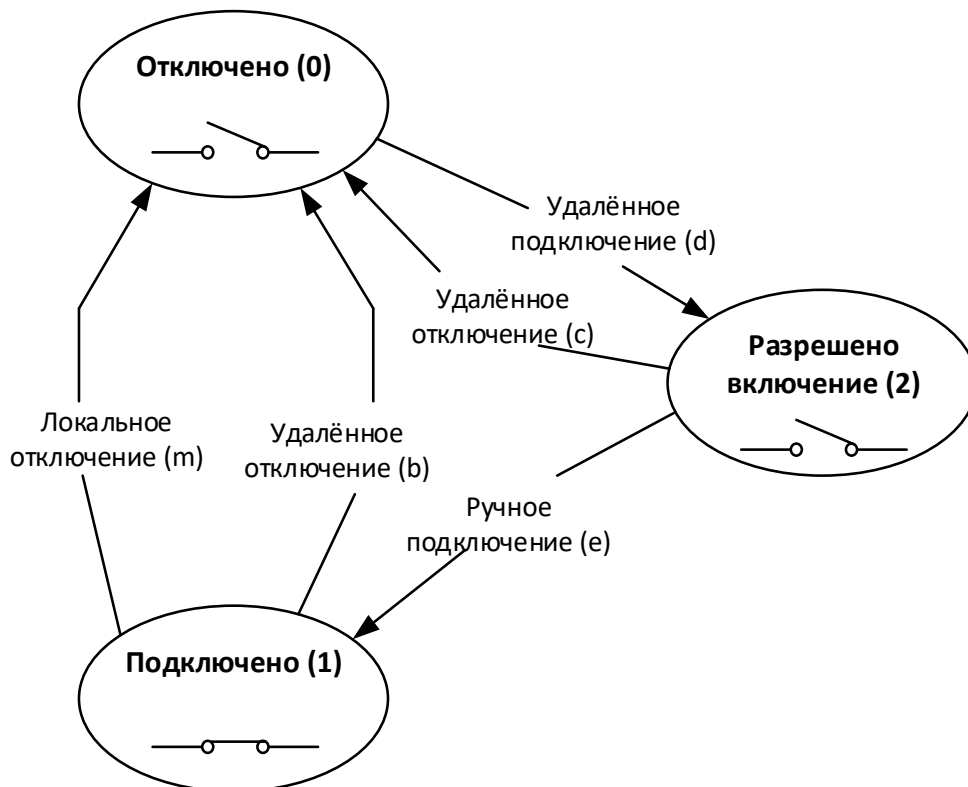

Рисунок 166 – Режим 132

Например, реле должно отключаться по лимиту. Дополнительно должна быть возможность включить и выключить реле удалённо по интерфейсу.

Смотрим на все возможные режимы работы и видим, что данному требованию соответствует 132 режим.

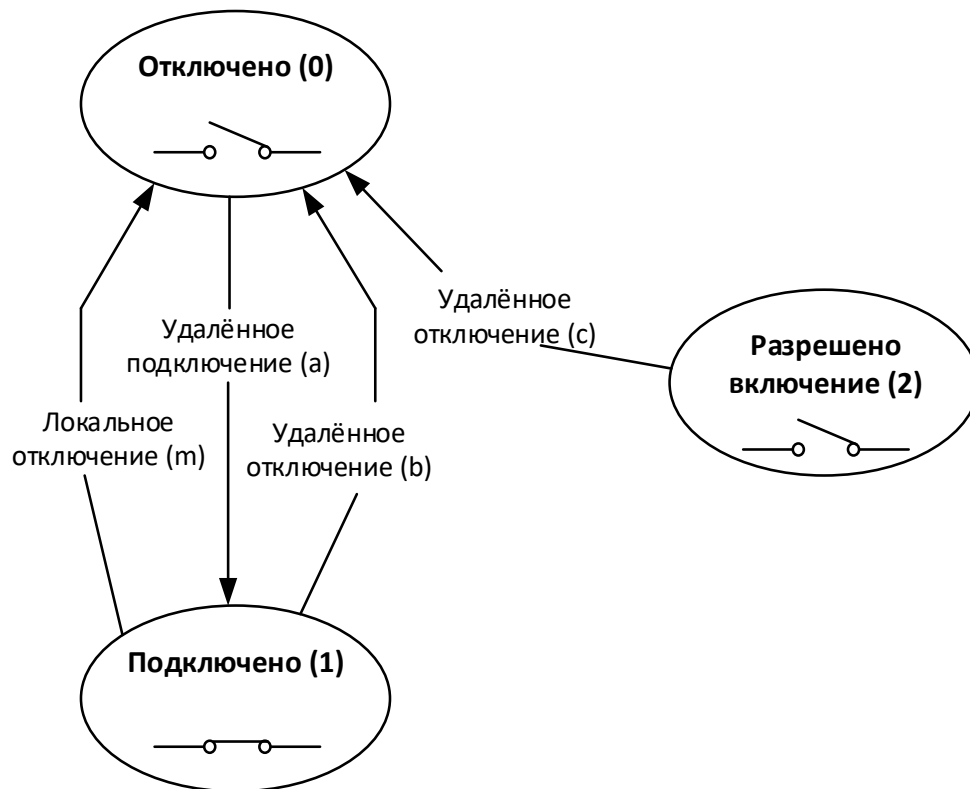

Если реле находилось в состоянии «Разрешено включение», то при переходе в режим 132 реле автоматически перейдет в состояние «Отключено».

7.9.3.1.12 Разрешены переходы a, b, c, k, m



Рисунок 167 – Режим 133



Если реле находилось в состоянии «Разрешено включение», то при переходе в режим 132 реле автоматически перейдет в состояние «Отключено».

7.9.3.1.13 Разрешены переходы b, c, d, e, m, p, s

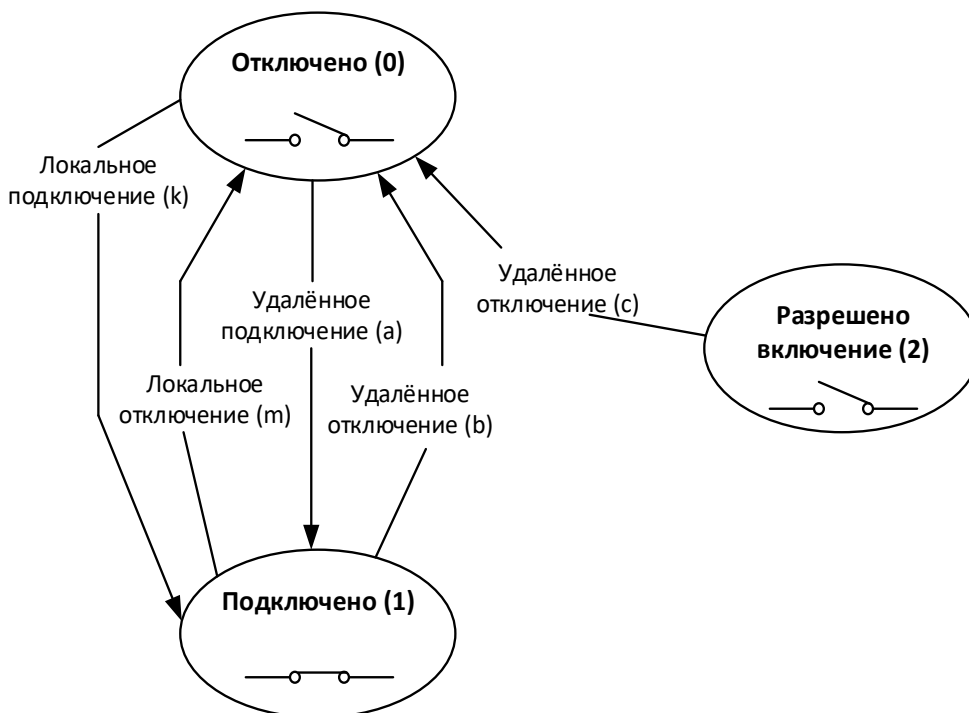

Рисунок 168 – Режим 134

Потребитель должен решить, какой режим работы ему нужен, опираясь на разрешённые переходы.

7.9.4 Текущее состояние реле

Для всех реле предусмотрен параметр «Текущее состояние реле», доступный для чтения по интерфейсу на вкладке «Состояние → Текущее состояние реле» (см. рисунок 169) и отображаемый в специальном окне на ЖКИ (см. п. 7.9.1).

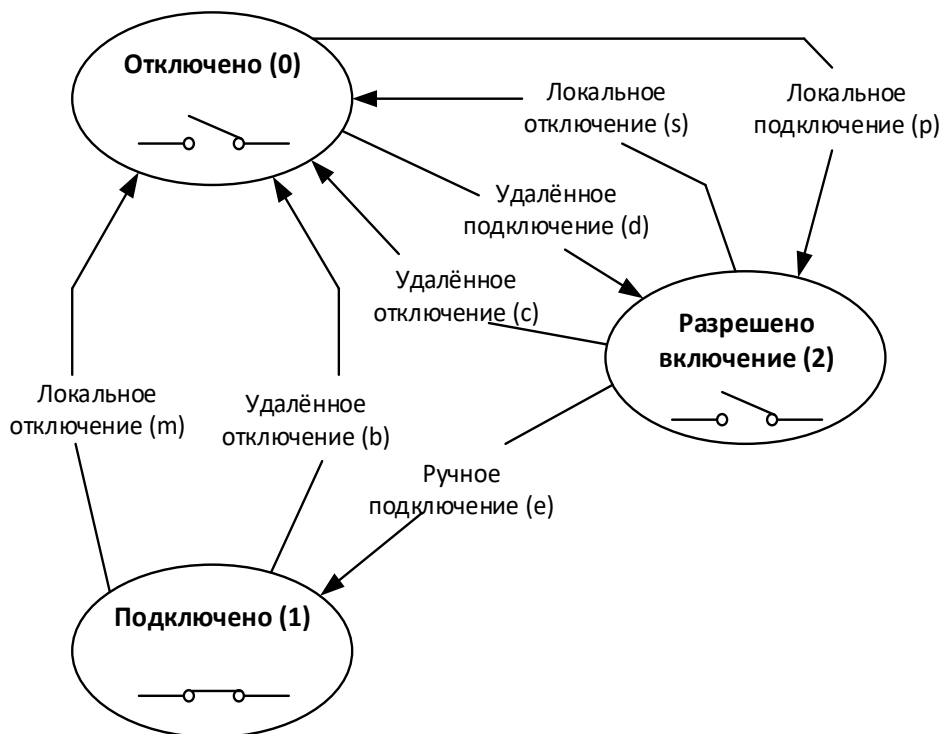

Рисунок 169

7.9.5 Прямое управление (удаленное управление)

Управление РС1/ТМ1 и РУН выполняется независимо друг от друга. Настройка функции выполняется на вкладке «Команды → Реле и телеметрия → Прямое управление реле».

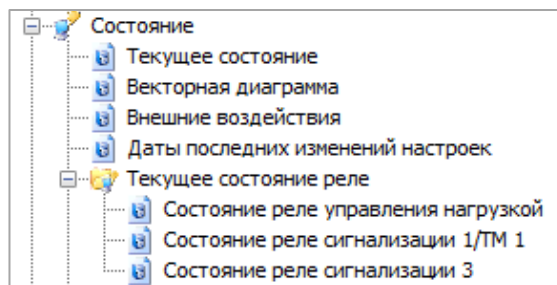

Рисунок 170

Действия, приводящие реле в рабочее состояние изображены на рисунке ниже.

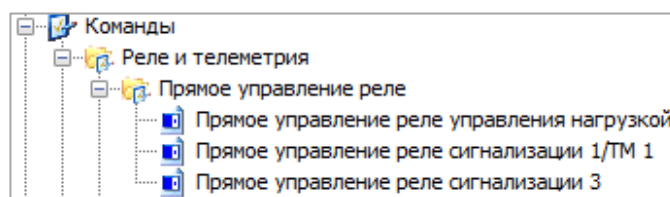

Рисунок 171

Время защитного интервала между переключениями контактов реле из состояния «Подключено» в «Отключено» и наоборот, составляет для РС1=1сек, для реле РУН=6сек. При подаче питания на счетчик и попытке изменения состояния контактов реле, данный интервал так же выдерживается.

Для просмотра информации о состоянии и настройках реле⁵⁶ на ЖКИ, окна, содержащие эту информацию, должны быть назначены в одну из групп параметров, отображаемых на ЖКИ (см. п. 6.7). Если данное исполнение счетчика не имеет, какого – либо из реле, то окна состояния и настроек, для данного реле, на ЖКИ не выводятся. Если в настройках реле

⁵⁶ Недоступно для отображения на индикаторе ЖКИ СЕ901.

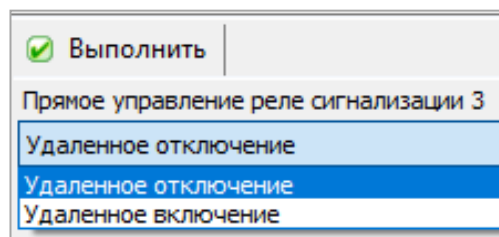
установлен режим «отключено», вместо окон состояния и настроек, для данного реле, на ЖКИ выводится сообщение: «НЕТ РЕЛЕ» (см. рисунок 172).



Рисунок 172

На ЖКИ в группе 2 отображен номер реле: **P2** – второе реле отсутствует.

В поле **Obis** - OBIS код отображенного на ЖКИ параметра (см. таблицу 28).

Для переключения между реле необходимо коротко нажать кнопку «КАДР». Для перехода к следующей группе параметров выполнить длительное нажатие кнопки «КАДР».

Для реле, настроенного на выполнение функции телеметрического выхода, окно состояния и окно настроек имеют одинаковый вид (см. рисунок 173).



Рисунок 173

На ЖКИ отображено: в группе 2 – номер реле (**P1** – первое реле), в группе 1:

- режим работы реле: ТЕЛ – телеметрический выход;
- номер параметра, преобразуемого в сигнал телеметрии (см. таблицу 26): 3 – суммарная активная мощность.

Таблица 26 – Номер параметра, преобразуемого в сигнал телеметрии.

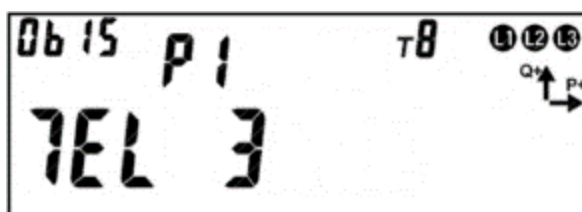
Параметр	Номер параметра
Частота часового кварца 512Гц	0
Мощность активная потребление	1
Мощность активная генерация	2
Мощность активная суммарная	3
Мощность реактивная потребление	4
Мощность реактивная генерация	5
Мощность реактивная суммарная	6
Частота основного кварца 1Гц	7

Окно состояния реле сигнализации и РУН приведено на рисунке 174.



Рисунок 174

На ЖКИ в группе 2 отображено:

- номер реле: Р3 – третье реле выполняет функцию реле сигнализации;
- РН – реле управления нагрузкой;
- причина состояния реле: П ;
- код причины - выводится номер события из перечня журнала «Включений/ Выключений» (см. таблицу 27).

Таблица 27 – Перечень кодов событий реле и состояние контактов при возникновении событий в зависимости от типа реле (и настройки контактов для реле сигнализации).

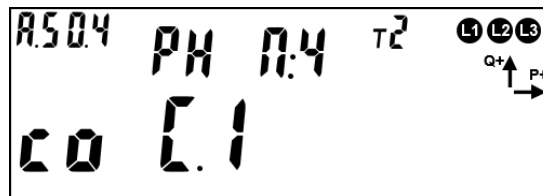
Код события	Описание	Контакт РУН	Контакт РС в режиме НЗ	Контакт РС в режиме НР
3	Выключение абонента дистанционное	Разомкнут	Разомкнут	Замкнут
4	Включение абонента дистанционное	Замкнут	Замкнут	Разомкнут
5	Получение разрешения на включение абоненту	Разомкнут	Разомкнут	Замкнут
6	Выключение реле нагрузки абонентом (кнопка)	Разомкнут	Разомкнут	Замкнут
7	Включение реле нагрузки абонентом (кнопка)	Замкнут	Замкнут	Разомкнут
8	Выключение локальное по превышению лимита активной мощности	Разомкнут	Разомкнут	Замкнут
9	Выключение локальное по превышению максимального тока	Разомкнут	Разомкнут	Замкнут
10	Выключение локальное при воздействии магнитного поля	Разомкнут	Разомкнут	Замкнут
11	Выключение локальное по превышению напряжения	Разомкнут	Разомкнут	Замкнут
12	Включение локальное при возвращении напряжения в норму	Замкнут	Замкнут	Разомкнут
14	Выключение локальное по небалансу токов	Разомкнут	Разомкнут	Замкнут
15	Выключение локальное по температуре	Разомкнут	Разомкнут	Замкнут
18	Выключение локальное при вскрытии клеммной крышки или корпуса	Разомкнут	Разомкнут	Замкнут
25	Выключение реле через арбитр	Разомкнут	Разомкнут	Замкнут
26	Включение реле через арбитр	Замкнут	Замкнут	Разомкнут
27	Включение реле через физический блокиратор	Замкнут	Замкнут	Разомкнут
28	Выключение реле через физический блокиратор	Разомкнут	Разомкнут	Замкнут

Примечания:

режим НЗ – нормально замкнутый контакт

режим НР – нормально разомкнутый контакт

На ЖКИ в группе 1 отображено:

- текущее состояние контакта реле: со – контакт замкнут; di – контакт разомкнут (disconnect);
- состояние выключателя реле: С.1 – статус «Подключено»; С.0 – статус «Отключено»; С.2 – статус «Разрешено включение».

В поле ObIS – OBIS-код отображенного на ЖКИ параметра (см. таблицу 28).

Для просмотра состояния реле - коротко нажать кнопку «ПРСМ».

Для переключения между реле - коротко нажать кнопку «КАДР».

Для перехода к следующей группе параметров – длительное нажатие кнопки «КАДР».

Окно настроек реле сигнализации и РУН приведено на рисунке 175.



Рисунок 175

На ЖКИ в группе 2 отображено:

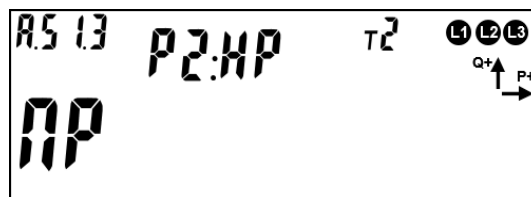

- номер реле: P3 – реле выполняет функцию реле сигнализации; PH – реле управления нагрузкой;
- состояние контакта при нормальном состоянии реле: HP – контакт нормально разомкнут, H3 – контакт нормально замкнут;

На ЖКИ в группе 1 отображено:

- режим управления реле: ПР – прямое управление: команда по интерфейсу (импульсный выход); спод – управление по режиму СПОДЭС (dlms) и номер режима;
- время задержки возврата импульсного выхода в нормальное состояние: 0м – задержка отключена.

В поле **ObIS** – OBIS-код отображенного на ЖКИ параметра (см. таблицу 28).

Для перехода к настройкам реле коротко нажать кнопку «ПРСМ». Для переключения между реле коротко нажать кнопку «КАДР». Для перехода к следующей группе параметров длительно нажать кнопку «КАДР».

Если контакт реле управления нагрузкой (РУН) находится в состоянии «разомкнуто» (реле сработало), на ЖКИ выводится символ «». Если контакт РУН находится в состоянии «замкнуто» (нормальное состояние реле), символ «» на ЖКИ отсутствует.

Для переключения реле абонентом, необходимо: при отображении окна индикации состояния реле нажать и удерживать кнопку «ПРСМ» более 1 секунды. Если переключение

разрешено режимом реле, реле переключится и будет выведен соответствующий код причины 6 или 7.

Таблица 28 – OBIS-коды текущего состояния и настроек реле.

Параметр	OBIS код
Состояние реле (i)	A.50.i
Настройки реле (i)	A.51.i

7.9.6 Функция блокировки РУН с помощью переключателя реле управления нагрузки

В счетчиках имеется дополнительная функция включения/отключения РУН с помощью физического переключателя РУН, рисунок или кнопкой ДСТП - для счетчиков, устанавливаемых в щиток. Блокируется работа РУН по внутренним алгоритмам счетчика и прямому управлению РУН.

Функция блокировки РУН с помощью физического трехпозиционного переключателя имеет 3 режима:

- **«АВТО»** – положение контактов РУН определяется программными настройками счетчика;
- **«ВЫКЛ»** – контакты РУН находятся в разомкнутом положении, независимо от программных настроек счетчика;
- **«ВКЛ»** – контакты РУН находятся в замкнутом положении, независимо от программных настроек счетчика.

7.9.6.1 При выборе режима **«АВТО»**, управление РУН выполняется по алгоритмам запрограммированных в счетчике, см. п. 7.9.

7.9.6.2 При выборе режима **«ВЫКЛ»**, РУН **ВСЕГДА!!!** находится в разомкнутом положении, не зависимо от того по какому алгоритму настроен режим работы РУН. Вернуть РУН в положение замкнуто можно только принудительно, переключив переключатель в положение **«ВКЛ»**, либо перевести в режим **«АВТО»**. В случае переключения на режим **«АВТО»**, счетчик проверяет активные незавершенные события. Если данные события имеются, то счетчик фиксирует разрыв контактов РУН (РУН остается разомкнутым состоянием). В случае отсутствия событий, РУН переходит в замкнутое состояние.

7.9.6.3 При выборе режима **«ВКЛ»**, РУН находится **ВСЕГДА!!!** в положении замкнуто. При переключении в режим **«АВТО»**, счетчик проверяет активные незавершенные события. При наличии активных событий, счетчик фиксирует разрыв контактов РУН (РУН остается разомкнутым состоянием). В случае отсутствия событий, РУН переходит в замкнутое состояние.

7.9.7 Функция блокировки РУН с помощью кнопки «ДСТП»

Функция блокировки РУН с помощью кнопки «ДСТП» имеет 3 режима:

- **0** – АВТО, реле управляется алгоритмами счетчика;
- **1** – Реле всегда разомкнуто;
- **2** – Реле всегда замкнуто.

Для настройки режима блокировки РУН с помощью кнопки «ДСТП» необходимо длительным нажатием кнопки «КАДР» перейти в назначенную группу⁵⁷, после чего коротким нажатием кнопки «КАДР» перейти в кадр состояния РУН (см. рисунок 176).



Рисунок 176 – Окно состояния реле сигнализации и РУН

Для перехода в окно отображения блокировки реле (см. рисунок 177 - 179) выполнить короткое нажатие кнопки «ПРСМ».



Рисунок 177 – АВТО, реле управляется алгоритмами счетчика

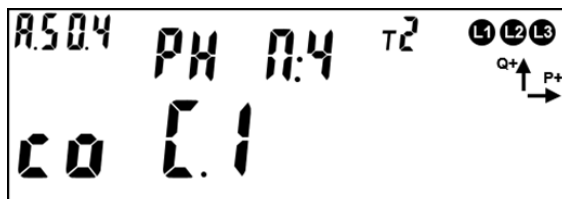

Рисунок 178 – Реле всегда разомкнуто

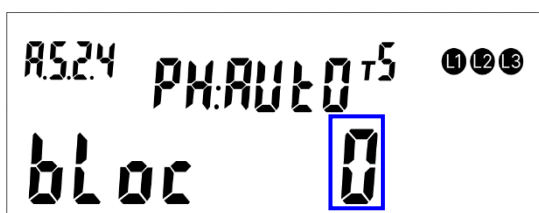

Рисунок 179 – Реле всегда замкнуто

Выбор режима блокировки реле выполняется путем длительного нажатия кнопки «ДСТП» (2 сек.), после чего на ЖКИ начнет мигать параметр режима блокировки реле. Далее коротким нажатием кнопок «КАДР» или «ПРСМ» задать режим блокировки (0,1,2), после чего коротким нажатием кнопки «ДСТП» подтвердить заданный режим.

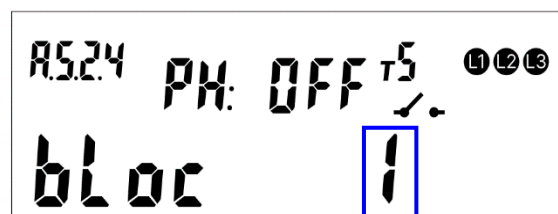
⁵⁷ По умолчанию при выпуске из производства назначено в группу «Группа 4». Данная информация недоступна для отображения на индикаторе СЕ901.

7.9.8 Ручное (кнопкой) управление РУН

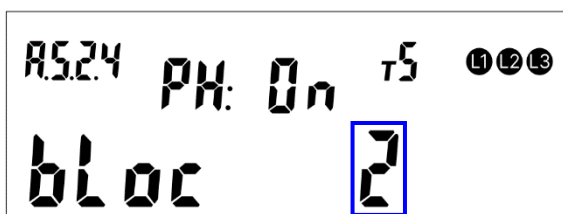
Ручное (кнопкой) управление РУН доступно, при выполнении трёх условий:

- параметр «Алгоритм управления реле нагрузки» настроен на «Алгоритм СПОДЭС»;
- выбор режима управления РУН в соответствии с СТО 34.01- 5.1- 006-2019 (см. описание интерфейсного класса «Управление отключением [Disconnect Control] [IC: 70, Ver: 0]»);
- физический переключатель находится в положении «АВТО».

Состояние переключателя можно считать в ТПО AdminTools в разделе «Состояние→Текущее состояние реле→Реле и телеметрия/Реле управления нагрузкой/Состояние реле управления нагрузкой».



Рисунок 180

Для ручного управления РУН необходимо перейти в кадр отображения состояния реле.

В зависимости от состояния контактов РУН на ЖКИ⁵⁸, отображается индикация:

- Вариант 1: (см. рисунок 181)

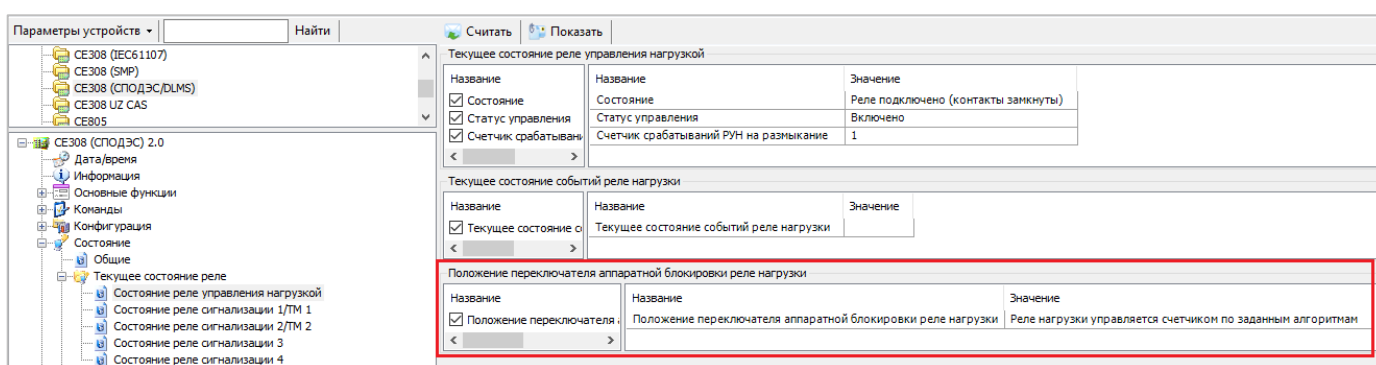

Рисунок 181 – РУН в состоянии «замкнуто»

- Вариант 2: (см. рисунок 182)

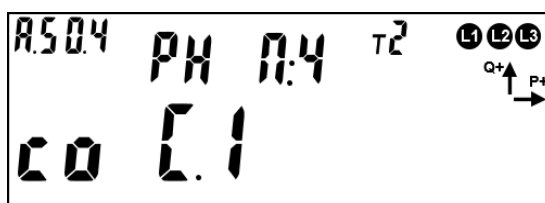

Рисунок 182 – РУН в состоянии «разомкнуто»

⁵⁸ Недоступна для отображения на индикаторе CE901.

Для переключения контактов РУН необходимо перейти в назначенную группу (см.п. 6.7), нажать и удерживать кнопку «ПРСМ» более 1 с, но не более 2 с.

7.9.8.1 На ЖКИ отображено (см. рисунок 181):

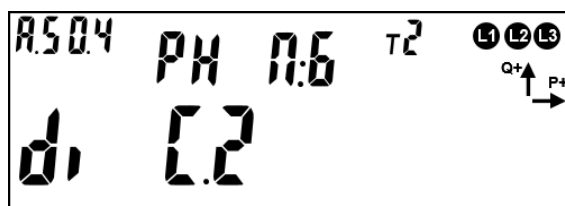
- **РН** – реле нагрузки (РУН);
- **П:4** – включение РУН абонентом;
- **со** – состояние контактов РУН «замкнуто»;
- **С.1** – статус контактов РУН «замкнуто».

7.9.8.2 На ЖКИ кадре отображено (см. рисунок 182):

- **РН** – реле нагрузки (РУН);
- **П:6** – выключение РУН абонентом;
- **di** – нагрузка отключена «контакты РУН разомкнуты»;
- **С.2** – статус «Готовность к подключению».

7.9.9 Периодическое подтверждение положение контактов РУН

В счетчике реализована функция периодического подтверждения положения контактов РУН, предназначенная для защиты от несанкционированного переключения контактов РУН.

На контакты РУН поступает команда о замыкании или размыкании⁵⁹ контактов в установленный период автоматического подтверждения контактов РУН. Период является технологическим параметром и устанавливается на заводе-изготовителе в диапазоне от 1 до 255 минут. При значении «0» данная функция находится в выключенном состоянии.

При попытке несанкционированного воздействия на контакты РУН, на ЖКИ возникает **мигающий** маркер над значком «—/—», что символизирует о наличии тока в цепи тока счетчика при разомкнутых контактах РУН.

Данные о событиях фиксируются в журнал и доступны для чтения на вкладке «Журнал событий → Журналы измерений и событий сети → Журнал токов»:

- наличие тока при выключенном РУН – начало;
- наличие тока при выключенном РУН – окончание.

7.10 Функция учета времени

В счетчике реализована функция учета времени.

Данные доступны для чтения на вкладке «Дата/время» (1).

⁵⁹ В зависимости от требуемого положения контактов РУН.



Рисунок 183

Информация о текущей дате и времени доступна для отображения на ЖКИ в зависимости от выполненных настроек (см. п. 6.7). Вывод информации на ЖКИ доступен и при отключенном питании сети от литиевого элемента питания.

На рисунке ниже приведен пример отображаемой информации на ЖКИ:

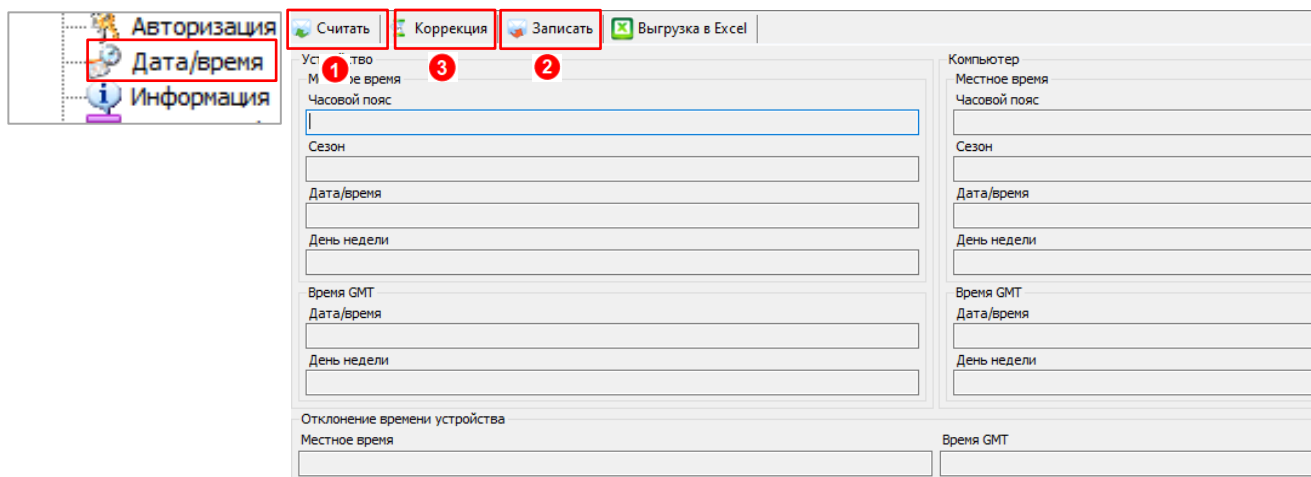

Рисунок 184

На ЖКИ в группе 2 отображено текущее время в формате чч:мм:сс: **11:58:08**.

На ЖКИ в группе 1 отображено:

- текущая дата в формате № дня недели дд.мм.гг: 7 08.06.14 – воскресенье 8 июня 2014 года;
- признак того, что доступна синхронизации (коррекции) времени с кнопок: к – коррекция разрешена;
- признак летнего времени: А – летнее время.

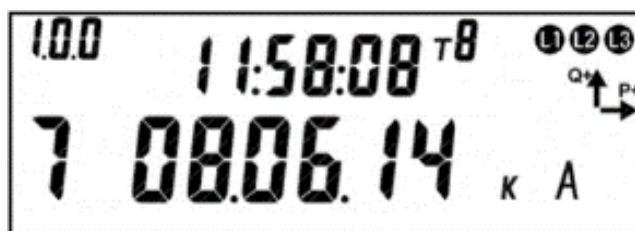
Настройки учета времени доступны для конфигурирования.

7.10.1 Запись текущей даты и времени

Доступна запись текущей даты и времени (по часам ПК) на вкладке «Дата/время» (2) (см. рисунок 183).

Запись события выполняется в «Журнал коррекции данных» и «Журнал коррекции времени» с записью старого и нового времени.

7.10.2 Коррекция времени по интерфейсу

В счетчике реализована возможность синхронизации (коррекции) времени командой по интерфейсу на время ± 900 секунд. Коррекция выполняется на величину не менее 2 секунд и не более одного раза в сутки.

7.10.2.1 Варианты коррекции времени:

- по границе - с обнулением секунд часов счетчика с прибавлением минуты в случае, если секунды находились в интервале 30-59 секунд или без прибавления, если секунды находились в интервале 01-29 секунд (выполняется по интерфейсу);
- сдвиг на требуемую величину (± 900 с) (выполняется по интерфейсу).

7.10.2.1.1 Коррекция «по границе»

Настройка коррекции времени «по границе» реализована в соответствии с требованиями СТО 34.01-5.1-006-2023 п.7.3.7 (метод 3).

7.10.2.1.2 Сдвиг времени на требуемую величину по команде по интерфейсу

При переводе (записи в ЧРВ времени и/или даты) времени вперед от текущего значения в счетчике фиксируется событие в журнале «Журнал коррекции времени» со значением старого и нового времени.

При определении по ЧРВ нового периода накопления (сутки/месяц/год) фиксируются значения накопителей всех блоков энергий с идентификатором по старому времени.

При определении по ЧРВ нового интервала усреднения профиля, сохраняются значения, накопленные на старом интервале, с признаком недостоверности. При изменении номера суток формируются интервалы усреднения для новых суток. Новый интервал усреднения (по новому времени) также формируется с признаком недостоверности.

При переводе (записи в ЧРВ времени и/или даты) времени назад от текущего значения в счетчике фиксируется событие в журнале «Журнал коррекции времени» со значением старого и нового времени.

При определении по ЧРВ нового периода накопления (сутки/месяц/год) фиксируются значения накопителей всех блоков энергий с идентификатором по старому времени.

При определении по ЧРВ нового интервала усреднения профиля, сохраняются значения, накопленные на старом интервале, с признаком недостоверности. При неизменном времени суток все интервалы, пройденные повторно, помечаются признаком второго прохода. При изменении номера суток формируются интервалы усреднения для новых суток. Новый интервал усреднения (по новому времени) также формируется с признаком недостоверности.

Коррекция времени выполняется на вкладке «Дата/время», нажатием на кнопку «Коррекция времени» (3) (см. рисунок 183).

Данные журнала можно прочитать в «Журнале коррекции времени».

7.10.3 Изменение часового пояса

В счётчике реализована программная возможность изменения часового пояса с возможностью считывания указанной информации с уровня ИВКЭ и ИВК.

7.10.4 Автоматическая поправка точности хода часов

В счетчике реализована функция автоматической поправки точности хода часов. Запись коэффициента поправки суточного ухода часов выполняется на заводе-изготовителе при выпуске с производства.

7.10.5 Функция автоматического перехода на зимнее и летнее время

В счетчике предусмотрены параметры режима перехода часов на зимнее и летнее время:

Время/дата перехода на летнее время: ДД.ММ:чч

- ДД.ММ:чч
- ДД=1...31, переход в последнее воскресенье месяца;
- чч=0...23.

Время/дата перехода на зимнее время: ДД.ММ:чч

- ДД.ММ:чч
- ДД=1...31, переход в последнее воскресенье месяца;
- чч=1...23.

Изменение настройки фиксируется в журнале «Журнал коррекции данных».

Переход часов выполняется: на летнее время на 1 час вперед, на зимнее время на 1 час назад.

Параметры перехода задаются на вкладке «Конфигурация → Настройка ЧРВ → Настройка перехода часов» в группе «Переход на летнее/зимнее время» (см. рисунок 185).

Переход на летнее/зимнее время		
№		Значение
<input checked="" type="checkbox"/>	1: Разрешение перехода	переход разрешен
<input checked="" type="checkbox"/>	2: Переход на зимнее время: месяц	Октябрь
<input checked="" type="checkbox"/>	3: Переход на зимнее время: день	последнее воскресенье
<input checked="" type="checkbox"/>	4: Переход на зимнее время: час	03
<input checked="" type="checkbox"/>	5: Переход на летнее время: месяц	Март
<input checked="" type="checkbox"/>	6: Переход на летнее время: день	последнее воскресенье
<input checked="" type="checkbox"/>	7: Переход на летнее время: час	02

Рисунок 185

События изменения времени, параметров перехода на лето, и синхронизации доступны на вкладке «Журнал событий → Журнал коррекции данных».

7.10.6 Коррекция часов с кнопок

Коррекция часов с кнопок позволяет при отсутствии ПУ выполнить коррекцию вручную. Коррекция времени выполняется на величину от 2 до 29 секунд в сутки. Максимальное количество коррекций в сутках неограниченное, при этом, суммарная величина коррекции в сутках ограничена 29 секундами без учета знака.

Для выполнения коррекции часов с кнопок перейдите на вкладку «Условия индикации» и настройте параметр «Синхронизация часов с кнопок».



Рисунок 186

Событие фиксируется в «Журнал коррекции данных» на вкладке «Журнал событий».

7.10.7 Информация отображаемая на ЖКИ⁶⁰

7.10.7.1 Для просмотра настроек учета времени на ЖКИ, окна, содержащие эту информацию, должны быть назначены в одну из групп параметров, отображаемых на ЖКИ (см. п.п. 6.7).

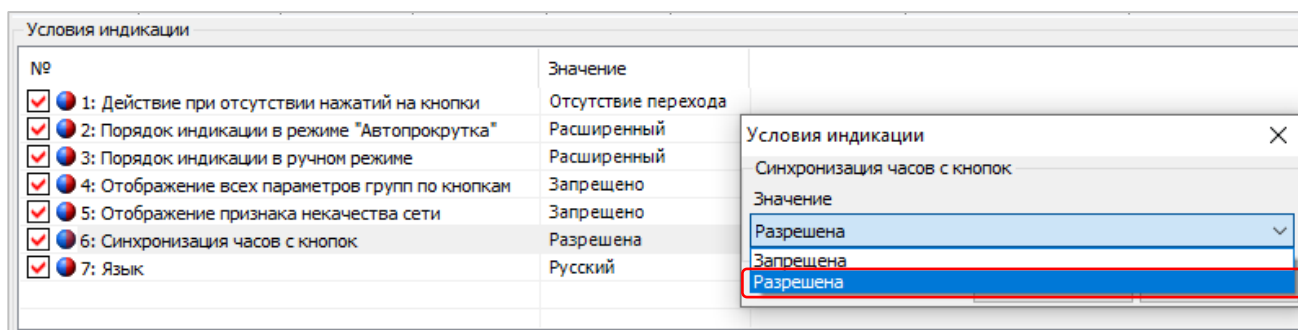
На ЖКИ выводятся:

- настройки перехода на зимнее/летнее время;
- значение калибровки хода часов;
- остаток допустимой суточной синхронизации (коррекции) хода часов и информация о последней выполненной синхронизации.

7.10.7.2 Окно с настройками перехода на зимнее/летнее время приведено на рисунке 187.

⁶⁰ Недоступно для отображения на индикаторе CE901.



Рисунок 187

На ЖКИ в группе 2 отображена дата перехода на летнее время в формате чч дд:мм: **2 28.03** – переход на летнее время 28-го марта в 2 часа ночи. Если день перехода не задан, дата на ЖКИ будет иметь вид: **2 --.03** - переход в 2 часа ночи последнего воскресения марта.

На ЖКИ в группе 1 отображено:

- признак разрешения перехода на зимнее/летнее время: H – переход запрещен, P – переход разрешен;
- дата перехода на зимнее время в формате чч дд:мм: 3 27.10 – переход на зимнее время 27-го октября в 3 часа ночи. Если день перехода не задан, дата на ЖКИ будет иметь вид: 3 --.10 - переход в 3 часа ночи последнего воскресения октября.

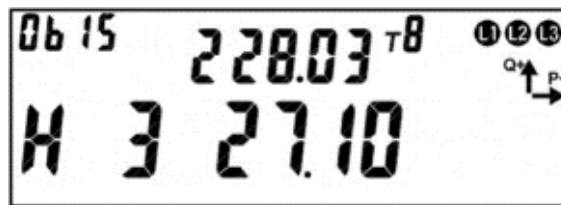
В поле **Obis** – OBIS-код отображенного на ЖКИ параметра (таблица 29).

Для перехода к просмотру значения калибровки хода часов коротко нажать кнопку «ПРСМ».

Для перехода к следующей группе параметров длительно нажать кнопку «КАДР».

7.10.7.3 Окно со значением калибровки хода часов приведено на рисунке 188.



Рисунок 188

На ЖКИ в группе 2 отображен идентификатор значения калибровки хода часов: **corti**.

На ЖКИ в группе 1 отображено значение калибровки хода часов: **-1.7c** – без калибровки часы счетчика за сутки отставали бы на 1.7 секунды.

В поле **Obis** – OBIS-код отображенного на ЖКИ параметра (таблица 29).

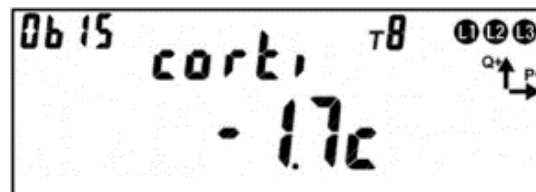
Для перехода к просмотру остатка допустимой суточной синхронизации (коррекции) часов и величины последней синхронизации часов коротко нажать кнопку «ПРСМ».

Для перехода к следующей группе параметров выполнить длительное нажатие кнопки «КАДР».

7.10.7.4 Окно с величиной допустимой ручной суточной синхронизации (коррекции) часов и величины последней синхронизации часов приведено на рисунке 189.



Рисунок 189

На ЖКИ в группе 2 отображен идентификатор значения допустимой ручной суточной синхронизации: **Sinchr**.

На ЖКИ в группе 1 отображено:

- величина допустимой ручной суточной синхронизации: **17c** – в текущих сутках часы можно скорректировать не более чем на 17 секунд;
- величина последней ручной синхронизации часов: **7c** – последний раз часы корректировались на 7 секунд.

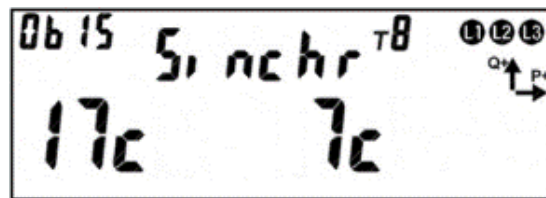
В поле **ObIS** – OBIS-код отображенного на ЖКИ параметра (таблица 29).

Для перехода к просмотру даты-времени последней ручной синхронизации часов коротко нажать кнопку «**ПРСМ**».

Для перехода к следующей группе параметров выполнить длительное нажатие кнопки «**КАДР**».

7.10.7.5 Окно с датой-временем последней ручной синхронизации часов приведено на рисунке 190.



Рисунок 190

На ЖКИ в группе 2 отображено время последней ручной синхронизации часов в формате чч:мм:сс: **11:58:08**.

На ЖКИ в группе 1 отображена дата последней ручной синхронизации часов в формате дд.мм.гг: **08.06.14**.

В поле **ObIS** – OBIS-код отображенного на ЖКИ параметра (таблица 29).

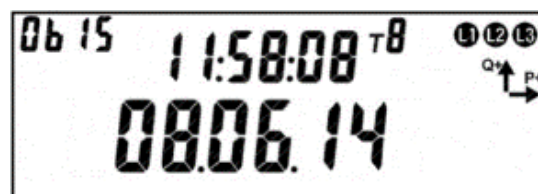
Для просмотра настроек перехода на зимнее/летнее время коротко нажать кнопку «**ПРСМ**».

Для перехода к следующей группе параметров выполнить длительное нажатие кнопки «**КАДР**».

7.10.7.6 В таблице 29 приведены OBIS-коды настроек учета времени.

Таблица 29 – OBIS-коды настроек учета времени

Параметр	OBIS код
Настройки перехода на зимнее/летнее время	A.90.2
Калибровочный коэффициент хода часов	A.90.1
Допустимая суточная ручная синхронизация часов	A.90.5.1
Дата последней ручной синхронизации часов	A.90.5.2

7.11 Самодиагностика

В счетчике реализована проверка целостности памяти программ с периодом не реже одного раза в сутки.

Счетчик регистрирует информацию о сбоях и отказах основных узлов:

- часы реального времени;
- внешнее запоминающее устройство (отдельно аппаратная часть и целостность данных);
- измерители (кроме случаев пропадания связи при отсутствии питания);
- тактовый генератор процессора;
- сброс без пропадания питания.

Условия, при которых выполняется фиксации данных в журнал самодиагностики доступны для конфигурирования на вкладке «Конфигурация → Журнал самодиагностики → Фиксация данных в журнал самодиагностики».



Рисунок 191

- «При наличии сбоя» – фиксация выполняется при появлении сбоя;
- «Ежесуточная» – фиксация выполняется, если разница между предыдущей фиксацией и текущим временем превышает сутки.

Информация о регистрации сбоев и отказов доступна в журнале «Журнал самодиагностики» на вкладке «Журнал событий → Журнал состояния прибора учета».

7.12 Управление питанием

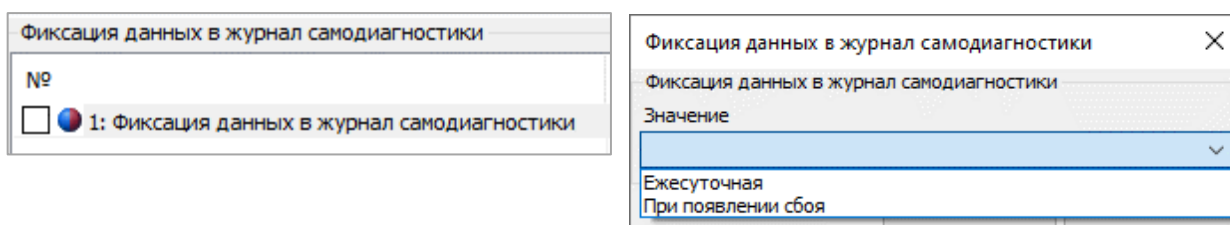
При отключении силового питания счетчик переходит в режим работы от литиевого элемента питания. В этом режиме счетчик поддерживает ход часов, контроль электронных пломб и отображение сокращенного набора данных без питания при нажатии на кнопку (см. п. 6.7.5).

При возобновлении основного питания, счетчик проверяет корректность хода ЧРВ. При определении нарушения хода ЧРВ (разрушение данных, остановка резонатора, пропадание питания ЧРВ, значение меньше зафиксированного при пропадании питания) фиксируется факт сбоя часов, выставляется признак и в ЧРВ записывается время пропадания силового питания. В этом случае учет энергии ведется в тарифный накопитель безусловного учета, до момента устранения сбоя - записи в ЧРВ нового значения.

События пропадания и появления силового питания фиксируются в журнале «Журнале Включений/выключений» на вкладке «Журнал событий → Журнал измерений и событий сети».

7.12.1 Определение разряда литиевого элемента питания

В счетчике реализована функция измерения напряжения литиевого элемента питания. При снижении напряжения литиевого элемента питания на ЖКИ возникает мигающий символ . При полном разряде – отображается постоянно.

Информация на ЖКИ отображается в соответствии с выполненными настройками (см. п. 6.7).

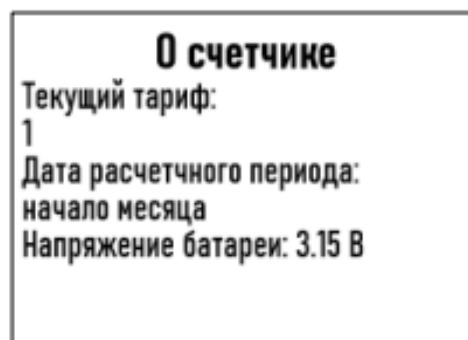

а) отображаемая информация на ЖКИ счетчика

б) отображаемая информация на индикаторе CE901

Рисунок 192

Информация о напряжении литиевого элемента питания доступна на вкладке «Состояние → Общее», см. рисунок ниже:

Напряжение батареи, В		
Название	Название	Значение
<input checked="" type="checkbox"/> Напряжение батареи, В	Напряжение батареи, В	2,7

Рисунок 193

Изменение состояния литиевого элемента питания согласно СТО 34.01-5.1-006-2021 п Е.11, фиксируется в журнале «Состояние литиевого элемента питания».

7.13 Защита информации

7.13.1 Парольный доступ

В счетчике реализована многоуровневая система ограничения чтения и записи параметров счетчика с помощью паролей.



Для исключения несанкционированного перепрограммирования параметров, рекомендуется после установки счетчика, изменить пароли «Считывателя показаний» и «Конфигуратора».

Счетчики электрической энергии защищены от несанкционированного доступа и попыток подбора паролей (см.п. 7.13.2), с помощью реализации: идентификации и аутентификации.

Для этого в счетчике предусмотрена возможность сохранения двух паролей:

- пароль пользователя «Считыватель показаний» – разрешается чтение всех параметров и запись только ограниченного набора параметров, не влияющих на функции учета: сигнализация, предупреждения, вспомогательные функции управления.
- пароль пользователя «Конфигуратор» – разрешается чтение и запись любой информации (кроме технологических параметров (калибровочных коэффициентов), влияющих на метрологические качества счетчика). Эти параметры программируются на заводе изготовителе и не могут быть изменены под любым паролем доступа.

Конфигурирование паролей выполняется на вкладке «Конфигурация→Интерфейсный обмен→Пароли доступа» (см. рисунок 194), путем установки нового пароля и его подтверждение. «Пароль считывателя» - 8 символов, «Пароль конфигуратора» - 16 символов.

Пароль считывателя	
№	Значение
<input type="checkbox"/> 1: Пароль считывателя	*****
Пароль конфигуратора для высокого уровня	
№	Значение
<input type="checkbox"/> 1: Пароль конфигуратора для высокого уровня	*****

Рисунок 194

Для соединения типа «Конфигуратор» и уровня безопасности «Высокий GMAC», смена ключей безопасности («Ключ аутентификации» и «Ключ шифрования»), выполняется вызовом метода 2 объекта 0.0.43.0.2.255 интерфейсного класса - 64 версии 1. Передаваемые ключи, упаковываются с использованием «Мастер ключа». Для смены «Мастер ключа»

при его упаковке используется старое значение «Мастер ключа». Механизм упаковки содержит в себе шифрование ключей с проверкой их целостности.

Конфигурирование ключей шифрования выполняется на вкладке «Конфигурация → Интерфейсный обмен → Изменение ключей шифрования»



Рисунок 195

В зависимости от того, в каком виде пользователь хочет задать ключи используется, форма в виде ASCII символов⁶¹.

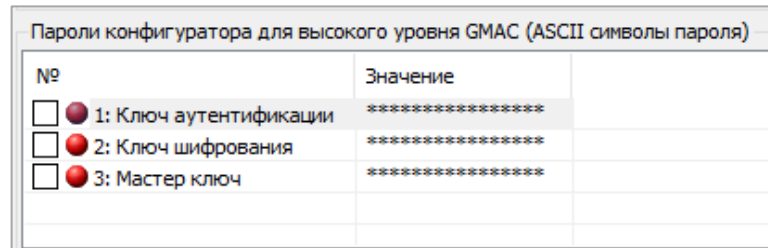

При утере паролей или ключей восстановить их невозможно. Так же невозможно сбросить их к заводским настройкам! Будьте предельно внимательны при изменении!

7.13.2 Функция противодействия попыткам подбора паролей

В счетчике реализована функция защиты от подбора паролей.

Счетчик предоставляет только пять последовательных попыток ввода неверного пароля. После пятой попытки блокируется доступ к счетчику.

Обнуление попыток с неверным паролем производится в зависимости от настройки «Типа клиента»:

- «Считыватель показаний»: окончание календарного часа, обращение с верным паролем (см. п. 7.13.1). Блокировка каждого порта выполняется индивидуально;
- «Конфигуратор»: окончание календарного часа (блокировка каждого порта выполняется индивидуально) или завершения полных суток⁶² с момента ввода неправильного пароля (блокируются все порты).



Настройка типа блокировки «Конфигуратор»* выполняется только на предприятии–изготовителе. В дальнейшем изменить не предоставляется возможным.

*Рассматривается индивидуально по желанию потребителя.

Блокировка для типа клиента «Считыватель показаний» и «Конфигуратор» работает независимо друг от друга.

⁶¹ В соответствии с кодовой таблицей ASCII.

⁶² 24 часа.

При авторизации с неверным паролем на ЖКИ в кадре настроек интерфейсов связи, индицируются сообщения:

- «Info 3» - Неверный пароль;
- «Info 9» - Исчерпан лимит попыток ввода с неверным паролем.

События обращения к счетчику с неверным паролем и блокировки порта фиксируются в журнале «Журнал контроля доступа» (СТО 34.01- 5.1- 006- 2021 Смотри Д.3).

7.13.3 Кнопка ДСТП

Для упрощения процедуры установки «локальных» счетчиков (т.е. счетчиков, для которых не предполагается использование в составе АСКУЭ) предусмотрена специальная пломбируемая кнопка предоставления доступа – «ДСТП»⁶³. Без нажатия на «ДСТП, счетчик не позволяет выполнять программирование параметров. Для работы в составе АСКУЭ, в счетчике предусмотрена возможность отключить запрет программирования без нажатия «ДСТП». Если работа «ДСТП» не была отключена, то изменение паролей после установки счетчика не требуется, достаточно опломбировать кнопку «ДСТП». Сочетание данных мер безопасности (пароль + «ДСТП») дополнительно повышает защищенность счетчика.

Запрет на программирование без нажатия «ДСТП» настраивается для каждого порта индивидуально⁶⁴ на вкладке «Конфигурация → Интерфейсный обмен» (рисунок).





Рисунок 196

7.14 Датчик вскрытия (электронная пломба)

В процессе эксплуатации счетчика возникают ситуации, когда необходимо выполнить вскрытие корпуса счетчика и клеммной крышки, например – замена литиевого элемента питания или подключение интерфейсов счетчика.

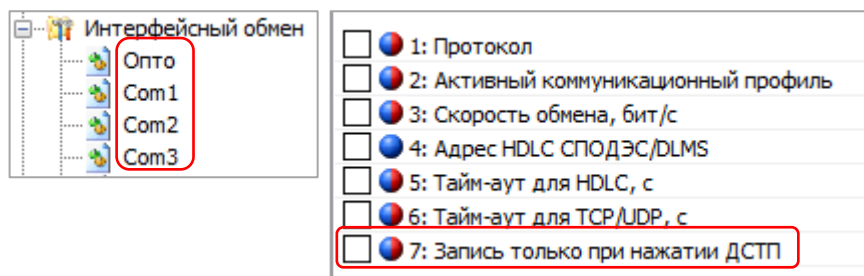
Для контроля вскрытия в счетчике установлены датчики вскрытия с функциональными возможностями электронной пломбы.

При вскрытии клеммной крышки и/или корпуса счетчика на ЖКИ выводится символ – «» независимо от кадра, отображаемого на ЖКИ.

⁶³ В счетчиках сплит-исполнения данная функция отсутствует.

⁶⁴ При выходе с завода изготовителя, для всех СОМ портов счетчика установлена настройка «Разрешено программирование без нажатия кнопки ДСТП».

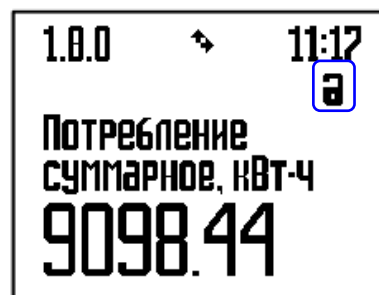
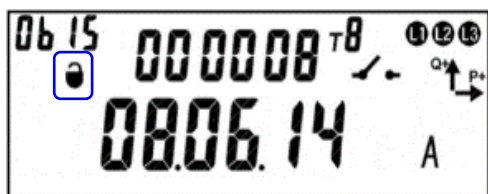

а) отображаемая информация на ЖКИ

б) отображаемая информация на ЖКИ
CE901 B(U)-04

Рисунок 197

В журнале «Внешних воздействий» фиксируется событие о вскрытии клеммной крышки и корпуса счетчика независимо от того, подано питание на счетчик или нет. Ознакомиться с информацией можно в ТПО AdminTools на вкладке «Журналы событий → Журнал внешних воздействий».

Дата/время	Событие	Время работы счетчика (чч:мм:сс)
15.09.2023 15:22:05	Срабатывание электронной пломбы клеммной крышки	55:48:04
14.09.2023 11:39:36	Срабатывание электронной пломбы клеммной крышки	49:18:34
14.09.2023 11:11:27	Срабатывание электронной пломбы корпуса	48:50:24

Рисунок 198



Допустимо наличие в «Журнале внешних воздействий» событий о срабатывании электронной пломбы клеммной крышки счетчика до момента опломбирования счетчика сетевой организацией.

Наличие записей в «Журнале внешних воздействий» о вскрытии корпуса, допустимо до даты выпуска из завода –изготовителя (дата указана в формуляре).

Имеется возможность ознакомиться с состоянием вскрытия корпуса счетчика и клеммной крышки на вкладке «Состояния→Внешние воздействия». Перечень информации указан на рисунке, см. ниже:

Вскрытие корпуса		Вскрытие клеммной крышки	
Название	Значение	Название	Значение
<input checked="" type="checkbox"/> Счетчик вскрытий корпуса	36	<input checked="" type="checkbox"/> Счетчик вскрытий клеммной крышки	107
<input checked="" type="checkbox"/> Дата последнего вскрытия корпуса	14.09.2023 11:11:27	<input checked="" type="checkbox"/> Дата последнего вскрытия клеммной крышки	14.09.2023 11:39:36
<input checked="" type="checkbox"/> Продолжительность последнего вскрытия корпуса, ч:мм:сс	0:00:02	<input checked="" type="checkbox"/> Продолжительность последнего вскрытия клеммной крышки, ч:мм:сс	0:00:43
<input checked="" type="checkbox"/> Общая продолжительность вскрытия корпуса	37:48:12	<input checked="" type="checkbox"/> Общая продолжительность вскрытия клеммной крышки	103649:34:07
<input checked="" type="checkbox"/> Текущее состояние корпуса	Закрит	<input checked="" type="checkbox"/> Текущее состояние клеммной крышки	Закрита
<input checked="" type="checkbox"/> Текущее состояние пломбы корпуса	«Опломбирована»	<input checked="" type="checkbox"/> Текущее состояние пломбы клеммной крышки	«Опломбирована»

Рисунок 199

После установки клеммной крышки на посадочное место на корпусе счетчика по истечении 15 секунд выполнится автоматическое опломбирование клеммной крышки. Символ «» погаснет на ЖКИ, но только при условии, что корпус счетчика не вскрывался.

«Опломбирование» корпуса счетчика и/или клеммной крышки возможно выполнить, подав команду по интерфейсу или с помощью кнопки «**ПРСМ**»:

- «Опломбирование» по интерфейсу выполняется на вкладке «Команды → «Опломбировать» корпус и клеммную крышку», нажав кнопку «Выполнить»



Рисунок 200

- «Опломбирование» с помощью кнопки «**ПРСМ**» возможно только в случае, если ранее счетчику по интерфейсу была отправлена команда «Разрешить отложенное опломбирование электронных пломб». Для перевода счетчика в режим отложенного «опломбирования» необходимо перейти на вкладку «Команды → Электронные пломбы → Разрешить отложенное опломбирование электронных пломб», нажать кнопку «Выполнить». После выполнении данной команды, на ЖКИ появляется признак разрешения, отложенного «опломбирования» «**A**», см. п.7.14.1.5.



Рисунок 201

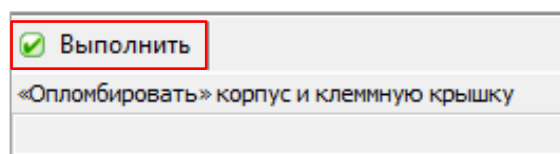

«Опломбирование» выполняется с установленной клеммной крышкой.

Факт отправки команды на опломбирование корпуса счетчика и клеммной крышки фиксируется в журнале «Коррекция данных».

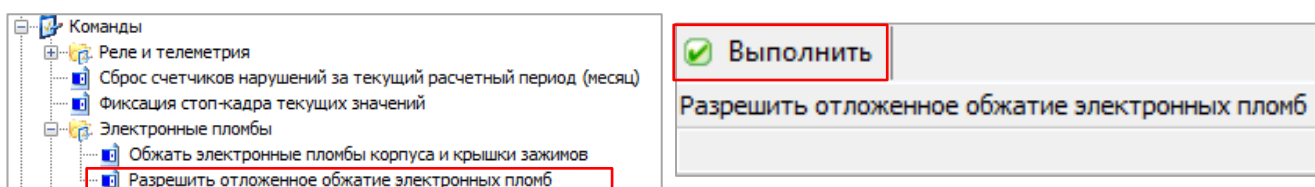
Дата/время	Событие
14.09.2023 11:12:12	Обжатие электронных пломб
14.09.2023 11:10:02	Обжатие электронных пломб
14.09.2023 09:49:52	Обжатие электронных пломб

Рисунок 202

7.14.1 Для просмотра на ЖКИ состояния электронных пломб и журналов событий, окна, содержащие эту информацию, должны быть назначены в одну из групп параметров, отображаемых на ЖКИ (см. п.6.7).

7.14.1.1 Окно текущего состояния электронной пломбы⁶⁵ приведено на рисунке 203.



Рисунок 203

На ЖКИ отображены:

В группе 1:

- Состояние крышки, которую «опломбирует» пломба: **di** – крышка открыта, **co** – крышка закрыта;
- Наличие разрешения отложенного «опломбирования» – **A**;
- Номер датчика: **П1** – отображение состояния клеммной крышки, **П2** – отображение состояния корпуса счетчика;
- Состояние пломбы: **0** – не «опломбирована», **1** – «опломбирована», **2** – вскрытие, **3** – повторное вскрытие.

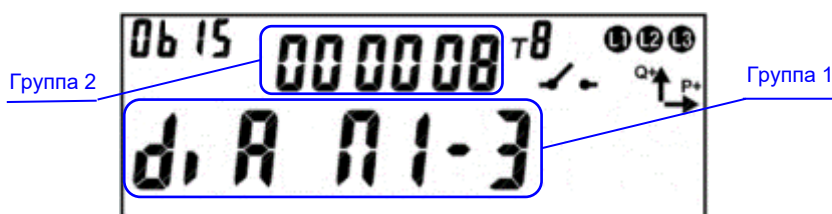
В группе 2 – количество срабатываний «Датчика вскрытий» с момента выпуска счетчика,

В поле **ObIS** – OBIS-код отображенного на ЖКИ параметра (таблица).

Для просмотра событий пломбы, коротко нажать кнопку «**ПРСМ**».

Для переключения между пломбами коротко нажать кнопку «**КАДР**».

Для перехода к следующей группе параметров необходимо выполнить длительное нажатие кнопки «**КАДР**».

⁶⁵ Недоступно для отображения на индикаторе CE901.

7.14.1.2 Окно события «пломба опломбирована»⁶⁶ приведено на рисунке 204.



Рисунок 204

На ЖКИ отображено:

В группе 1:

- дата/время «опломбирования»: поочередно выводятся дата, в формате **ДД.ММ.ГГ**, время, в формате **ЧЧ-ММ-СС**;
- признак достоверности события – **A**. Признак достоверности события устанавливается, когда счетчик был обесточен с разряженной (или извлеченной) батареей. При повторении события («опломбирования») признак достоверности снимается.

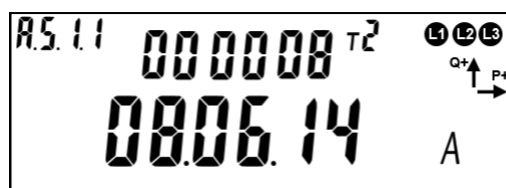
В группе 2 – количество срабатываний «Датчика вскрытий» с момента выпуска счетчика до момента «опломбирования» (при «опломбировании» количество вскрытий не обнуляется),

В поле **Obis** – OBIS-код отображенного на ЖКИ параметра (таблица 15 – OBIS-коды параметров сети, выводимых на ЖКИ).

Если пломба не «опломбировалась», окно события «пломба опломбирована» имеет вид:



Рисунок 205

Для просмотра следующего события пломбы - коротко нажать кнопку «**ПРСМ**».

Для переключения между пломбами - коротко нажать кнопку «**КАДР**».

Для перехода к следующей группе параметров выполнить длительное нажатие кнопки «**КАДР**».

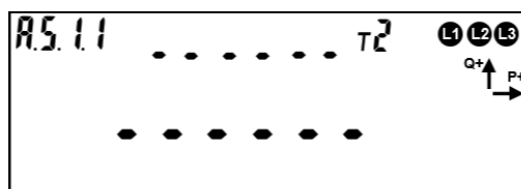
7.14.1.3 Окно с событием «первое вскрытие пломбы»⁶⁷ приведено на рисунке 206.

⁶⁶ Недоступно для отображения на индикаторе CE901.

⁶⁷ Недоступно для отображения на индикаторе CE901.



Рисунок 206

На ЖКИ отображено:

В группе 1:

- дата/время первого вскрытия после «опломбирования»: поочередно выводятся дата, в формате **ДД.ММ.ГГ**, время, в формате **ЧЧ-ММ-СС**;
- признак достоверности события – **A**. Признак недостоверности события устанавливается, когда счетчик был обесточен с разряженной (или извлеченной) батареей. При повторении события (первом вскрытии после «опломбирования») признак недостоверности снимается.

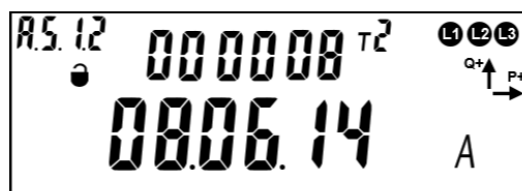
В группе 2 – количество срабатываний «датчика вскрытий», с момента выпуска счетчика до момента первого вскрытия после «опломбирования» включительно (при «опломбировании» количество вскрытий не обнуляется).

В поле **ObIS** – OBIS-код отображенного на ЖКИ параметра (таблица 15).

Если счетчик не зафиксировал вскрытие электронной пломбы, то окно с событием «первое вскрытие пломбы» имеет вид:



Рисунок 207

Для просмотра следующего события пломбы - коротко нажать кнопку «**ПРСМ**».

Для переключения между пломбами - коротко нажать кнопку «**КАДР**».

Для перехода к следующей группе параметров выполнить длительное нажатие кнопки «**КАДР**».

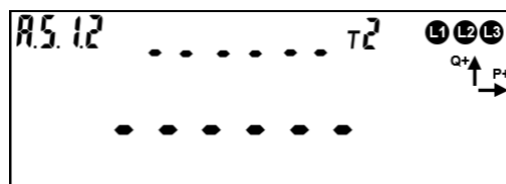
7.14.1.4 Окно с событием «повторное вскрытие пломбы»⁶⁸ приведено на рисунке 208.

⁶⁸ Недоступно для отображения на индикаторе CE901.



Рисунок 208

На ЖКИ отображено:

В группе 1:

- дата/время повторного вскрытия пломбы: поочередно выводятся дата, в формате **ДД.ММ.ГГ**, время, в формате **ЧЧ-ММ-СС**
- признак недостоверности события – **A**. Признак недостоверности события устанавливается, когда счетчик был обесточен с разряженной (или извлеченной) батареей. При повторении события (повторном вскрытии пломбы) признак недостоверности снимается.

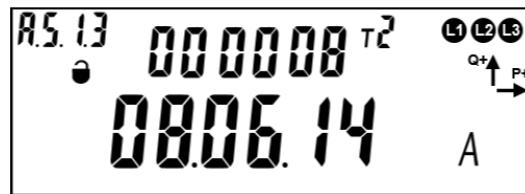
В группе 2 – количество срабатываний «датчика вскрытий», с момента выпуска счетчика до момента первого вскрытия после «опломбирования» включительно (при «опломбировании» количество вскрытий не обнуляется).

В поле **Obis** – OBIS-код отображенного на ЖКИ параметра (таблица 15).

Если пломба после опломбирования была вскрыта только один раз, окно события «повторное вскрытие пломбы» имеет вид:



Рисунок 209

Для просмотра текущего состояния электронной пломбы – коротко нажать кнопку **«ПРСМ»**.

Для переключения между пломбами – коротко нажать кнопку **«КАДР»**.

Для перехода к следующей группе параметров выполнить длительное нажатие кнопки **«КАДР»**.

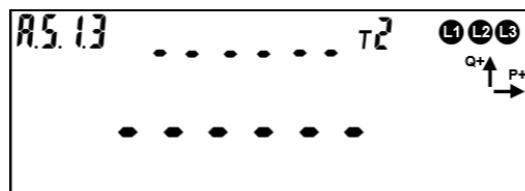
7.14.1.5 Для опломбирования крышки корпуса и клеммной крышки счетчика кнопкой, необходимо перейти в окно текущего состояния электронной пломбы⁶⁹ (см. рисунок 210).

Убедится, что:

⁶⁹ Статус данного параметра должен быть настроен на отображение в одной из групп счетчика (см. п. 6.7).

- Отложенное опломбирование разрешено: в группе 2 на ЖКИ отображен символ «А».
- Пломбируемые крышки закрыты: в группе 2 – на ЖКИ отображен символ **co** для каждой пломбы.



Рисунок 210

Опломбирование кнопкой выполняется только при наличии признака разрешения отложенного опломбирования при закрытых крышках счетчика, в другом случае функция невозможна. Состояние пломб, опломбированных ранее, не меняется. Если хотя бы одна пломба была опломбирована, признак разрешения отложенного опломбирования снимается.

Для опломбирования нажать и удерживать кнопку «ПРСМ» пока символ разрешения отложенного опломбирования не исчезнет.

7.15 Датчик измерения температуры внутри корпуса счетчика

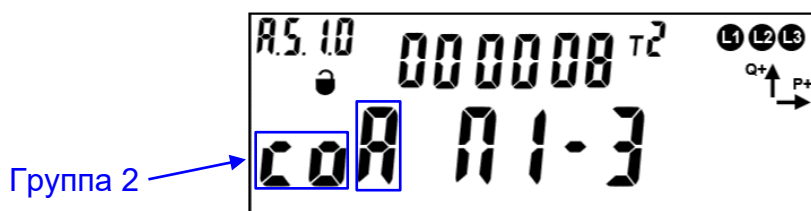
Для контроля условий эксплуатации счётчика предусмотрен параметр контроль температуры внутри корпуса счётчика.

Измерение температуры позволяет контролировать превышение предельной температуры и выполнять температурную коррекцию хода часов.

Конфигурирование параметров выполняется на вкладке «Конфигурация → Контроль температуры».

- границ контроля температуры (1);



Рисунок 211

- время усреднения температуры (2). Максимальное значение – 255 секунд.

Информации о температуре внутри корпуса отображается на ЖКИ⁷⁰ в группе с информацией о напряжении. Переключение информации, выполняется коротким нажатие кнопки «ПРСМ».

⁷⁰ Недоступно для отображения на индикаторе CE901..

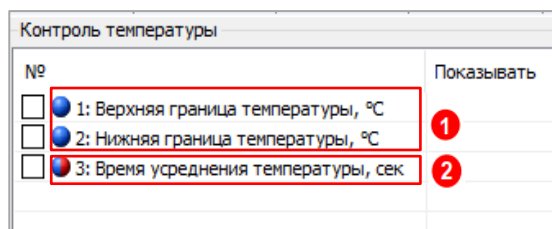

Рисунок 212

Информация о температуре внутри корпуса счетчика доступна на вкладке «Состояние → Общие»:

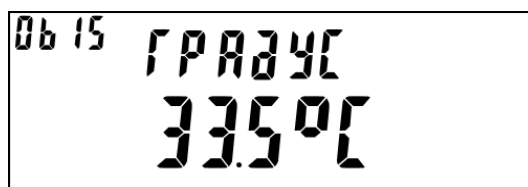

Рисунок 213

При отклонении температуры от заданных параметров, будет выполнена запись в «Журнал превышения температуры». Журнал можно считать на вкладке «Журнал событий → Журналы состояния прибора учета → Журнал контроля температуры».

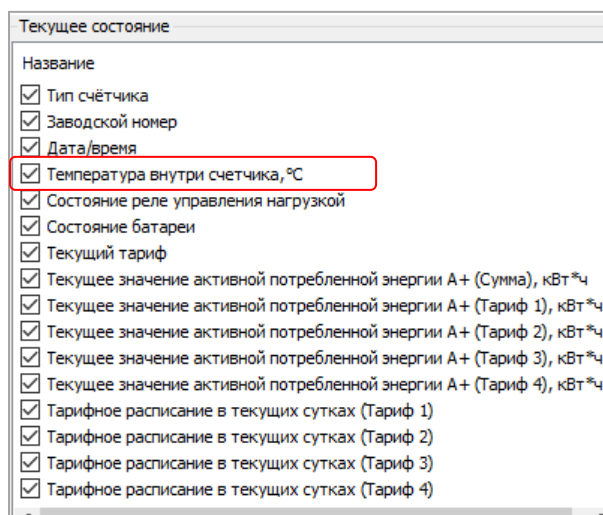

Рисунок 214

7.16 Датчик магнитного поля

В счетчике предусмотрен датчик магнитного поля, фиксирующий воздействие постоянного или переменного магнитного поля со значением модуля вектора магнитной индукции свыше 150 мТл.

При воздействии магнитного поля на ЖКИ возникает символ⁷¹ «**П**».

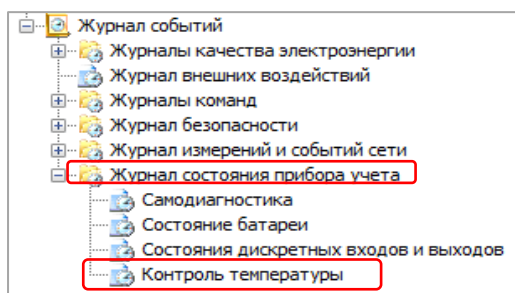
⁷¹ Положение символа зависит от устройства, на котором отображается информация.



Рисунок 215

Информация о состоянии датчика магнитного поля доступна на вкладке «Состояние → Воздействие магнитным полем».

Воздействие магнитным полем	
Название	Значение
<input checked="" type="checkbox"/> Счетчик срабатываний датчика магнитного поля	0
<input checked="" type="checkbox"/> Дата последнего воздействия	01.01.2000 00:00:00
<input checked="" type="checkbox"/> Продолжительность последнего воздействия, ч:мм:сс	0:00:00
<input checked="" type="checkbox"/> Общая продолжительность воздействия	0:00:00
<input checked="" type="checkbox"/> Текущее состояние датчика магнитного поля	Не зафиксировано магнитное поле со значением более допустимого

Рисунок 216

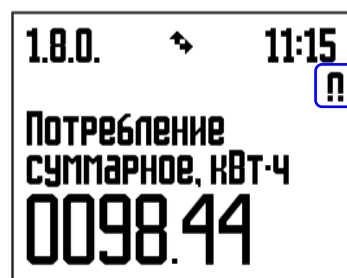
Для снятия символа «**П**» перейдите на вкладку «Команды → Очистка фиксации событий воздействия магнитного» и нажмите команду «Выполнить».



Рисунок 217

Информация о завершении воздействия магнитного поля доступна на вкладке «Воздействие магнитным полем» (рисунок 216) и в журнале «Журнал внешних воздействий».

7.17 Датчик ВЧ поля

При воздействии на счетчик высокочастотного магнитного поля, влияющего на метрологические характеристики счетчика, срабатывает датчик высокочастотного поля.

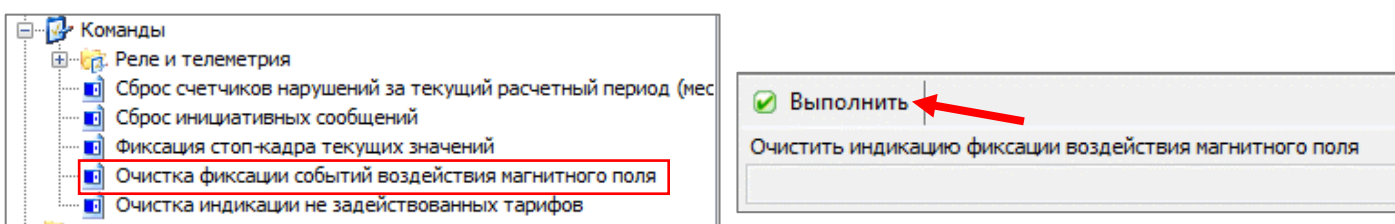
Событие «Воздействие ВЧ полем» устанавливается и соответственно снимается при получении от датчика ВЧ поля соответствующего состояния.

Информация о срабатывании ВЧ поля доступна на вкладке «Состояние → Параметры и качество сети → Вскрытие счетчика и воздействие магнитным полем».

Датчик ВЧ поля	
Название	Значение
<input checked="" type="checkbox"/> Текущее состояние датчика ВЧ поля	Не зафиксировано ВЧ поле со значением более допустимого

Рисунок 218

Событие воздействия фиксируется в журнале «Внешних воздействий» с датой и временем воздействия ВЧ поля.

При фиксации воздействия ВЧ полем, на корпусе счётчика индицируется факт воздействия (мигание красного светодиода совмещённого с зелёным светодиодом питания). Пропадание индикации происходит только после посылки в счетчик специальной команды. Команда отправляется под паролем администратора.

7.18 Журналы событий

В счетчике реализован набор журналов, в которые выполняется фиксация всех фактов перепрограммирования параметров счетчика, а также фактов изменения времени. В случае, если злоумышленник каким – либо образом получил доступ на программирование, все манипуляции с настройками счетчика будут зафиксированы. Любые манипуляции с переводом времени, также не могут исказить или скрыть фактов вмешательства, т.к. в счетчике имеется журнал фиксации событий коррекции времени, следовательно, может быть однозначно установлена дата и время, начиная с которой достоверность учета может быть подвергнута сомнению. Каждая запись журнала содержит значение счётчика времени, который увеличивается каждую секунду работы счетчика. Используя информацию времени работы, можно однозначно определить последовательность фиксаций событий в журналах. Информацию можно считать по интерфейсам в ПО AdminTools.

Структура построения журналов, количество записей соответствует СТО 34.01-5.1-006-2021.

Данные «Журналов событий» доступны в ТПО AdminTools (рисунок 219).

Возможно три варианта чтения:

- за интервал времени;
- по глубине опроса;
- все события (см. рисунок 219).

Чтобы прочитать данные за интервал времени, необходимо выбрать пункт «За интервал времени» и задать дату начала и конца интервала.

Рисунок 219

Перечень реализованных журналов счетчика в соответствии с СТО 34.01-5.1-006-2021 приведен в таблице 30.

Таблица 30 – Перечень журналов счетчика (протокол IEC 62056 DLMS/COSEM (СПОДЕС версия 2))

Наименование журнала	OBIS-код журнала	Размер буфера, записей	Наименование захватываемых объектов	OBIS-код события	Класс/Атрибут
Напряжений	0.0.99.98.0.255	1024	Дата и время захвата Код события Напряжение любой фазы Глубина провала/ перенапряжения Длительность провала/ перенапряжения Время работы счетчика	0.0.1.0.0.255 0.0.96.11.0.255 1.0.12.7.0.255 1.0.12.7.4.255 0.0.96.8.10.255 0.0.96.8.0.255	8 / 2 1 / 2 3 / 2 3 / 2 1 / 2 1 / 2
Токов	0.0.99.98.1.255	256	Дата и время захвата Код события Время работы счетчика	0.0.1.0.0.255 0.0.96.11.1.255 0.0.96.8.0.255	8 / 2 1 / 2 1 / 2
Включений/ выключений	0.0.99.98.2.255	256	Дата и время захвата Код события Время работы счетчика	0.0.1.0.0.255 0.0.96.11.2.255 0.0.96.8.0.255	8 / 2 1 / 2 1 / 2
Коррекций данных	0.0.99.98.3.255	1024	Дата и время захвата Код события Номер канала (интерфейс) Время работы счетчика	0.0.1.0.0.255 0.0.96.11.3.255 0.0.96.12.4.255 0.0.96.8.0.255	8 / 2 1 / 2 1 / 2 1 / 2
Внешних воздействий	0.0.99.98.4.255	256	Дата и время захвата Код события Время работы счетчика	0.0.1.0.0.255 0.0.96.11.4.255 0.0.96.8.0.255	8 / 2 1 / 2 1 / 2
Коммуникационные события	0.0.99.98.5.255	128	Дата и время захвата Код события Номер канала (интерфейс) Адрес (клиента) Время работы счетчика	0.0.1.0.0.255 0.0.96.11.5.255 0.0.96.12.4.255 0.0.96.12.6.255 0.0.96.8.0.255	8 / 2 1 / 2 1 / 2 1 / 2 1 / 2
Контроль доступа	0.0.99.98.6.255	128	Дата и время захвата Код события Номер канала (интерфейс)	0.0.1.0.0.255 0.0.96.11.6.255 0.0.96.12.4.255	8 / 2 1 / 2 1 / 2

Наименование журнала	OBIS-код журнала	Размер буфера, записей	Наименование захватываемых объектов	OBIS-код события	Класс/Атрибут
			Адрес (клиента) Время работы счетчика	0.0.96.12.6.255 0.0.96.8.0.255	1 / 2 1 / 2
Самодиагностики	0.0.99.98.7.255	128	Дата и время захвата Код события Время работы счетчика	0.0.1.0.0.255 0.0.96.11.7.255 0.0.96.8.0.255	8 / 2 1 / 2 1 / 2
Превышение тангенса	0.0.99.98.8.255	128	Дата и время захвата Код события Время работы счетчика	0.0.1.0.0.255 0.0.96.11.8.255 0.0.96.8.0.255	8 / 2 1 / 2 1 / 2
Параметры качества сети	0.0.99.98.9.255	128	Дата и время захвата Статус качества сети Время работы счетчика	0.0.1.0.0.255 0.0.96.5.1.255 0.0.96.8.0.255	8 / 2 1 / 2 1 / 2
Состояний дискретных входов и выходов	0.0.99.98.10.255	128	Дата и время захвата Статус входов/выходов Время работы счетчика	0.0.1.0.0.255 0.0.96.3.0.255 0.0.96.8.0.255	8 / 2 1 / 2 1 / 2
Выход тангенса за порог на интервале интегрирования 2	0.0.99.98.12.255	128	Дата и время захвата Коэффициент реактивной мощности $\text{tg}(\varphi)$. Среднее значение на интервале интегрирования 2. Время работы ПУ	0.0.1.0.0.255 1.0.131.27.0.255 0.0.96.8.0.255	2 / 8 3 / 2 3 / 2
Коррекции времени	0.0.99.98.13.255	128	Новое время Старое время Время работы ПУ	0.0.1.0.0.255 0.0.1.0.1.255 0.0.96.8.0.255	8 / 2 8 / 2 3 / 2
На начало года	0.0.99.98.14.255	9	Дата и время захвата Активная энергия, импорт по 1 тарифу Активная энергия, импорт по 2 тарифу Активная энергия, импорт по 3 тарифу Активная энергия, импорт по 4 тарифу	0.0.1.0.0.255 1.0.1.8.1.255 1.0.1.8.2.255 1.0.1.8.3.255 1.0.1.8.4.255	8 / 2 3 / 2 3 / 2 3 / 2 3 / 2

Наименование журнала	OBIS-код журнала	Размер буфера, записей	Наименование захватываемых объектов	OBIS-код события	Класс/Атрибут
			Активная энергия, импорт	1.0.1.8.0.255	3 / 2
			Активная энергия, экспорт по 1 тарифу	1.0.2.8.1.255	3 / 2
			Активная энергия, экспорт по 2 тарифу	1.0.2.8.2.255	3 / 2
			Активная энергия, экспорт по 3 тарифу	1.0.2.8.3.255	3 / 2
			Активная энергия, экспорт по 4 тарифу	1.0.2.8.4.255	3 / 2
			Активная энергия, экспорт	1.0.2.8.0.255	3 / 2
			Реактивная энергия, импорт по 1 тарифу	1.0.3.8.1.255	3 / 2
			Реактивная энергия, импорт по 2 тарифу	1.0.3.8.2.255	3 / 2
			Реактивная энергия, импорт по 3 тарифу	1.0.3.8.3.255	3 / 2
			Реактивная энергия, импорт по 4 тарифу	1.0.3.8.4.255	3 / 2
			Реактивная энергия, импорт	1.0.3.8.0.255	3 / 2
			Реактивная энергия, экспорт по 1 тарифу	1.0.4.8.1.255	3 / 2
			Реактивная энергия, экспорт по 2 тарифу	1.0.4.8.2.255	3 / 2
			Реактивная энергия, экспорт по 3 тарифу	1.0.4.8.3.255	3 / 2
			Реактивная энергия, экспорт по 4 тарифу	1.0.4.8.4.255	3 / 2
			Реактивная энергия, экспорт	1.0.4.8.0.255	3 / 2
			Удельная энергия потерь в ЛЭП, тариф 1	1.0.88.8.1.255	3 / 2
			Удельная энергия потерь в ЛЭП, тариф 2	1.0.88.8.2.255	3 / 2
			Удельная энергия потерь в ЛЭП, тариф 3	1.0.88.8.3.255	3 / 2
			Удельная энергия потерь в ЛЭП, тариф 4	1.0.88.8.4.255	3 / 2
			Удельная энергия потерь в ЛЭП	1.0.88.8.0.255	3 / 2
			Удельная энергия потерь в силовых трансформаторах, тариф 1	1.0.89.8.1.255	3 / 2
			Удельная энергия потерь в силовых трансформаторах, тариф 2	1.0.89.8.2.255	3 / 2
			Удельная энергия потерь в силовых трансформаторах, тариф 3	1.0.89.8.3.255	3 / 2
			Удельная энергия потерь в силовых трансформаторах, тариф 4	1.0.89.8.4.255	3 / 2

Наименование журнала	OBIS-код журнала	Размер буфера, записей	Наименование захватываемых объектов	OBIS-код события	Класс/Атрибут
			Удельная энергия потерь в силовых трансформаторах	1.0.89.8.0.255	3 / 2
			Время работы счетчика	0.0.96.8.0.255	3 / 2
Контроль мощности	0.0.99.98.16.255	100	Дата и время захвата	0.0.1.0.0.255	8 / 2
			Слово состояний контроля мощности	0.0.96.5.2.255	1 / 2
			Время работы ПУ	0.0.96.8.0.255	3 / 2
Батареи	0.0.99.98.17.255	4	Дата и время захвата	0.0.1.0.0.255	8 / 2
			Состояние батареи	0.0.96.6.1.255	1 / 2
			Время работы ПУ	0.0.96.8.0.255	3 / 2
Контроль блокиратора реле нагрузки	0.0.99.98.18.255	10	Дата и время захвата	0.0.1.0.0.255	8 / 2
			Блокировка реле нагрузки	0.0.96.4.3.255	1 / 2
			Время работы ПУ	0.0.96.8.0.255	3 / 2
Журнал контроля температуры	0.0.99.98.19.255	100	Дата и время захвата	0.0.1.0.0.255	8 / 2
			Слово состояний контроля температуры	0.0.96.5.128.255	1 / 2
			Время работы ПУ	0.0.96.8.0.255	3 / 2

Таблица 31 – Перечень журналов счетчика согласно постановлению правительства РФ (см ЧА-9806-09).

Название	OBIS-код	Глубина
Журнал оценки отклонения напряжения фазы	0.0.99.98.20.255	100
Журнал прерывания напряжения	0.0.99.98.27.255	100
Журнал превышения напряжения	0.0.99.98.26.255	100
Журнал оценки качества напряжения за текущий расчетный период	0.0.99.98.28.255	24

8 СООБЩЕНИЯ, ВЫВОДИМЫЕ НА ЖКИ

8.1 Сообщения, отображаемые на ЖКИ счетчика CE207 S7

8.1.1 Информационные сообщения

При возникновении нештатной ситуации во время обмена данными на ЖКИ выводится следующая информация:

Info 3 – «Неверный пароль»: в счетчик передан неверный пароль при открытии сеанса обмена;

Info 4 – «Сбой обмена»: превышен таймаут ожидания байта;

Info 5 – «Нарушение протокола»: неверная контрольная сумма, нарушение четности, нарушение синтаксиса;

Info 9 – «Исчерпаны попытки парольного доступа»;

Info 11 – «Команда не поддерживается устройством»;

Info 12 – «Неизвестное имя параметра»;

Info 13 – «Неправильная структура параметра»;

Info 14 – «Не нажата кнопка «ДСТП»;

Info 15 – «Отказано в доступе к параметру для записи или чтения»;

Info 16 – «Запрещено программирование»: не соответствует уровень допуска для записи параметра;

Info 17 – «Недопустимое значение параметра»;

Info 18 – «Несуществующая дата или отсутствует фиксация в архивах, профиле»;

Info 19 – «Занят доступ для программирования»: запись по другому порту;



Данные сообщения выводятся только при отображении параметров того интерфейса, в котором произошел сбой.

ACCES (с обратным отсчетом времени) – разрешен доступ для записи параметров по интерфейсу счетчика;

CLEAR – очистка накапливаемых данных;

OFF – переход в пассивный режим: выключение счетчика после снятия напряжения с фаз; подключение литиевого элемента при отсутствии напряжения на фазах;

8.1.2 Сообщения об аварии

Err 1 – нарушение памяти программ счетчика. Направить счетчик в ремонт;

Err 2 – нарушение памяти данных счетчика. Направить счетчик в ремонт;

Err 3 – аппаратный сбой системы тактирования. В верхней строке L - низкочастотный (часовой) кварцевый генератор, H – высокочастотный кварцевый генератор. При непрерывной индикации ошибки на ЖКИ, направить счетчик в ремонт;

Err 4 – аппаратный сбой с измерителем. Направить счетчик в ремонт;

Err 41 – разрушены данные для отображения при питании от литиевого элемента. Выполнить включения (подать питание) и выключения счетчика;

At 01 – аппаратные проблемы чтения/записи энергонезависимой памяти. При непрерывной индикации ошибки на ЖКИ, направить счетчик в ремонт.

At 02 – аппаратный сбой при записи блока данных. При непрерывной индикации ошибки на ЖКИ, направить счетчик в ремонт.

8.1.3 Сообщения о состоянии сети

Info 2 – обратный поток активной мощности для однонаправленного счетчика или разное направление активной мощности в фазах. Отображается поверх всех окон. Обратиться в сетевую организацию для подключения счетчика в соответствии со схемами, указанными в руководстве пользователя;

Info 42 – обрыв провода (фазного, нейтрального) для счетчика, включенного по четырехпроводной схеме;

L1 – мигает при отклонении напряжения от заданного предела (от 80% до 120%). Обратиться в сетевую организацию;

N – отображается на ЖКИ счетчиков при учете электроэнергии по нейтральному каналу. Обратиться в сетевую организацию для подключения счетчика в соответствии со схемами, указанными в руководстве пользователя;

! – мигает нарушение индивидуальных параметров качества электроснабжения. Обратиться в сетевую организацию. **Отображается** – сбой часов. Обратиться в сетевую организацию.

8.1.4 Диагностические сообщения

✓ – отображается при разомкнутых контактах реле управления нагрузкой (РУН).

Мигает – счетчик фиксирует ток при разомкнутом контакте РУН. Определите причину нахождения реле в том или ином состоянии можно по коду события. Код события соответствует таблице ДЗ СТО 34.01-5.1. Обратиться в сетевую организацию;

🔋 – отображается при разряженном литиевом элементе питания (напряжение менее 1,5 В).

Мигает – низкий уровень заряда литиевого элемента (напряжение менее 2,7 В). Обратиться в сетевую организацию;

U – срабатывание датчика магнитного поля. Обратиться в сетевую организацию;

🔒 – срабатывание электронной пломбы клеммной крышки и крышки корпуса.

🔄 – отображается при ответе или при широковещательной вне сеансовой записи;

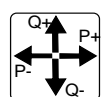

- отображается для каждой фазы направление потока активной («P+» экспорт, «P-» импорт) и реактивной («Q+» экспорт, «Q-» импорт) мощности по знаку мощности.

8.2 Сообщения, отображаемые на ЖКИ устройства считывания счетчиков СЕ901 В(U) – 04:



– МИГАЕТ при напряжении фазы вне диапазона контроля.

- ГАСНЕТ при напряжении фазы в диапазоне контроля (от 90% до 110% Unom).



– ОТОБРАЖАЕТСЯ при учете энергии по нейтральному каналу;

- ГАСНЕТ при возобновлении учета энергии по фазному каналу.



– ОТОБРАЖАЕТСЯ при определении сбоя часов (кварц, питание);

- ГАСНЕТ при записи даты/время;
- МИГАЕТ при нарушении в расчетном периоде показателей качества электроэнергии в соответствии с ГОСТ 30804.4.30-2013 класс «S» и с постановлением Правительства Российской Федерации ПП РФ №890 от 19.06.2020;
- ГАСНЕТ при наступлении нового расчетного периода.



– отображается для каждой фазы направление потока активной («P +» экспорт, «P –» импорт) и реактивной («Q +» экспорт, «Q –» импорт) мощности по знаку мощности;



– ОТОБРАЖАЕТСЯ при отсутствии соединения со счетчиком;



– ОТОБРАЖАЕТСЯ при запросе данных СЕ901 В(U)- 04.

Сбой тактирования – Аппаратный сбой системы тактирования. При постоянном или часто появляющемся сообщении, направить счетчик в ремонт;

Сбой измерительной МС – Аппаратный сбой с измерителем. Направить счетчик в ремонт;

Ошибка ВПО счетчика – Нарушение памяти программ счетчика. Направить счетчик в ремонт;

Ошибка данных – Нарушение памяти данных счетчика. Направить счетчик в ремонт;

Сбой записи – Аппаратные проблемы чтения/записи энергонезависимой памяти. При непрерывной индикации ошибки на ЖКИ, направить счетчик в ремонт;

Два направл, обратн мощн – Обратный поток активной мощности для однонаправленного счетчика. Разное направление активной мощности в фазах. Обратиться в сетевую организацию для подключения счетчика в соответствии со схемами, указанными в руководстве пользователя.

9 ПОВЕРКА СЧЕТЧИКА

Поверка проводится согласно документу «Методика поверки счетчика электрической энергии однофазного многофункционального СЕ207» при выпуске из производства, после среднего ремонта или периодически один раз в 16 лет.

10 ПЛОМБИРОВАНИЕ СЧЕТЧИКА

10.1 Крышки клеммных зажимов пломбируются организацией, осуществляющей ввод счетчика в эксплуатацию.

10.2 Кожух счетчика пломбируется двумя пломбами: поверителя и ОТК.

10.3 Пломбирование кнопки «ДСТП», расположенной под пломбируемой крышкой клеммных зажимов, (при необходимости) осуществляется путем наклейки пломбировочной этикетки, закрывающей отверстие доступа к кнопке.

11 ТЕХНИЧЕСКОЕ ОБСЛУЖИВАНИЕ

Техническое обслуживание счетчика в местах установки заключается в систематическом наблюдении за его работой и устранении ошибок и сбоев в работе счетчика.



В случае отказа жки, информация сохраняется в течение 40 лет. Считывание информации возможно через интерфейс счетчика, подключив счетчик к сети.

12 УСТАНОВКА ДОПОЛНИТЕЛЬНОГО ЛИТИЕВОГО ЭЛЕМЕНТА ПИТАНИЯ В СЧЕТЧИК

В счетчике имеется возможность установки дополнительного литиевого элемента питания (в случае разряда встроенного) без вскрытия корпуса счетчика.



ПОДКЛЮЧЕНИЕ ИЛИ ЗАМЕНА ДОПОЛНИТЕЛЬНОГО ЛИТИЕВОГО ЭЛЕМЕНТА ПИТАНИЯ CR2032 ВОЗМОЖНА ПРИ ВКЛЮЧЕННОМ НАПРЯЖЕНИИ ПИТАНИЯ, ПРИ ЭТОМ СЛЕДУЕТ СОБЛЮДАТЬ МЕРЫ ПРЕДОСТОРОЖНОСТИ, Т.К. ЛИТИЕВЫЙ ЭЛЕМЕНТ ПИТАНИЯ НАХОДИТСЯ ПОД НАПРЯЖЕНИЕМ 230 В.

12.1 Для подключения или замены литиевого элемента питания при **поданном напряжении питания** необходимо:

- удалить пломбы энергоснабжающей организации;
- снять клеммную крышку;
- снять заглушку⁷² извлечь держатель литиевого элемента питания;
- установить новый литиевый элемент питания, соблюдая полярность (см. рисунок 220);
- установить его на прежнее место;
- установить заглушку⁷³.



а) Установка дополнительного литиевого элемента питания в счетчике корпуса «S7»

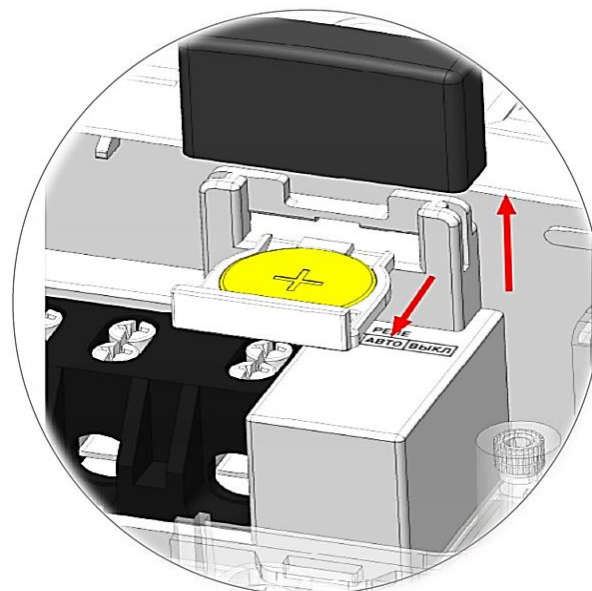

б) Установка дополнительного литиевого элемента питания в счетчике корпуса «C4»

⁷² Для исполнений счетчика в корпусе «C4».

⁷³ Для исполнений счетчика в корпусе «C4».

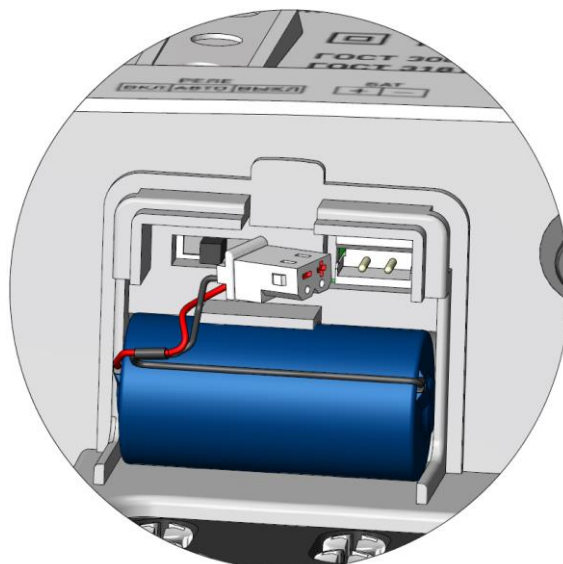

в) Установка дополнительного литиевого элемента питания в счетчике корпуса «С4» со сменными модулями

Рисунок 220

После установки, обязательно проконтролировать напряжение литиевого элемента питания (п. 7.12).

Выполнив выше указанные действия, необходимо осуществить пломбировку клеммной крышки счетчика пломбой энергоснабжающей организации.

12.2 В случае замены дополнительного литиевого элемента питания на счетчике при **отключенном напряжении питания**, необходимо:

- удалить пломбы энергоснабжающей организации,
- снять клеммную крышку;
- убрать заглушку⁷⁴ и извлечь держатель литиевого элемента питания;
- установить в держатель новый литиевый элемент питания, соблюдая полярность (см. рисунок 220).
- установить его на прежнее место;
- установить заглушку⁷⁵.

После установки, обязательно проконтролировать напряжение литиевого элемента питания (п. 7.12.1), установить дату и время⁷⁶ (см. п.7.10), выполнить инициализацию электронной пломбы корпуса (см.п. 7.14).

Выполнив выше указанные действия, необходимо осуществить пломбировку клеммной крышки счетчика пломбой энергоснабжающей организации.

⁷⁴ Для исполнений счетчиков в корпусе «С4».

⁷⁵ Для исполнений счетчиков в корпусе «С4».

⁷⁶ Замена литиевого элемента питания при отключенном напряжении питания приведет к остановке хода часов. На ЖКИ будет отображаться индикатор , см. п. 8

12.2.1.1 Рекомендуемый литиевый элемент для счетчиков в корпусе «S7» – CR2032. Литиевый элемент должен иметь следующие технические характеристики: напряжение питания +3,0 В; емкость не менее 250 (мА·ч); рабочий температурный диапазон от минус 40°С до 85°С; саморазряд не более 1 % в год.;

12.2.1.2 Рекомендуемый литиевый элемент питания для счетчиков в корпусе «С4» - CR2032 фирмы RENATA с техническими характеристиками: напряжение питания + 3,0 В, емкость не менее 220 мА·ч, рабочий температурный диапазон от минус 40°С до 85°С, саморазряд не более 1 % в год.

12.2.1.3 Рекомендуемый литиевый элемент питания для счетчиков в корпусе «С4» со сменными модулями – ER14250 1/2AA с розеткой типа 5264 (см. рисунок 220 в) на проводе фирмы BONREX с техническими характеристиками: напряжение питания + 3,6 В, емкость не менее 1200 мА·ч, рабочий температурный диапазон от минус 40°С до 85°С, саморазряд не более 1 % в год. Полярность подключения указана маркировкой на кожухе счетчика (см. рисунки выше)

13 ТЕКУЩИЙ РЕМОНТ

Возможные неисправности и способы их устранения потребителем приведены в таблице 32.

Таблица 32

Наименование неисправности и внешнее проявление	Вероятная причина	Способ устранения
1 Погашен ЖКИ	1 Нет напряжения на клеммах напряжения счетчика 2 Отказ в электронной схеме счетчика	1 Проверить наличие напряжений на клеммах напряжения счетчика 2 Направьте счетчик в ремонт
2 Информация на ЖКИ не меняется, нет реакции на кнопки	1 Отказ в электронной схеме счетчика	1 Направьте счетчик в ремонт
3 При подключении счетчика к нагрузке направление учета электроэнергии не соответствует истинной	1 Неправильное подключение параллельных и (или) последовательных цепей счетчика	1 Проверьте правильность подключения цепей
4 При периодической проверке погрешность вышла за пределы допустимой	1 Уход параметров элементов, определяющих точность в электронной схеме счетчика 2 Отказ в электронной схеме счетчика	1 Направьте счетчик в ремонт
5 Отсутствует или неверный учет электрической энергии по каналам телеметрии	1 Неверно подключены линии телеметрии к клеммам счетчика 2 Неверно настроены телеметрические выходы	1 Подключите линии телеметрии в соответствии 2 Провести правильную настройку телеметрических выходов

14 УСЛОВИЯ ХРАНЕНИЯ И ТРАНСПОРТИРОВАНИЕ

Хранение счетчиков производится в упаковке предприятия-изготовителя при температуре окружающего воздуха от минус 50 до плюс 70 °С и относительной влажности воздуха 80 % при температуре плюс 25 °С.

Счетчики транспортируются в закрытых транспортных средствах любого вида.

Предельные условия транспортирования:

- температура окружающего воздуха от минус 50 до плюс 70 °С;
- относительная влажность 98 % при температуре плюс 35 °С;
- атмосферное давление от 70 до 106,7 кПа (537 – 800 мм рт. ст.);
- транспортная тряска в течение 1 ч с ускорением 30 м/с² при частоте ударов от 80 до 120 в минуту.

15 ТАРА И УПАКОВКА

Упаковка счетчиков, эксплуатационной и товаросопроводительной документации производится в соответствии с чертежами предприятия-изготовителя.

Подготовленный к упаковке счетчик помещается в пакет полиэтиленовый ГОСТ 12302-2013, укладывается в потребительскую тару из картона Т15ЭЕ ГОСТ Р 52901-2007.

Эксплуатационная документация находится в потребительской таре сверху изделия. Потребительская тара оклеена упаковочной лентой.

Упакованные в потребительскую тару счетчики уложены в транспортную тару, представляющую собой ящик картонный, изготовленный согласно чертежам предприятия-изготовителя.

В ящик вложена товаросопроводительная документация, в том числе упаковочный лист, содержащий следующие сведения:

- наименование и условное обозначение счетчиков, и их количество;
- дата упаковывания;
- подпись ответственного за упаковку;
- штамп ОТК.

Ящик опломбирован.

Габаритные размеры грузового места, масса нетто, масса брутто соответствуют требованиям конструкторской документации предприятия-изготовителя.

16 МАРКИРОВАНИЕ

На лицевую панель счетчика нанесены офсетной печатью или другим способом, не ухудшающим качества:

- условное обозначение типа счетчика – CE207;
- класс точности по ГОСТ 31819.21-2012, ГОСТ 31819.23- 2012;
- постоянная счетчика согласно таблице 6;
- штрих-код, включающий год изготовления, номер счетчика и другую дополнительную информацию;
- для счетчиков сплит-исполнения на корпусе нанесен MAC-адрес счетчика высотой 30мм (используется шрифт Arial);
- номинальный вторичный ток трансформатора, к которому счетчик может быть подключен или базовый и максимальный ток;
- номинальное напряжение;
- частота 50 Гц;
- число фаз и число проводов цепи, для которой счетчик предназначен в виде графического обозначения по ГОСТ 25372-95;
- QR-код в котором записана информация о дате выпуска счетчика, производителе и номере счетчика⁷⁷;
- товарный знак предприятия-изготовителя – ЭНЕРГОМЕРА;
- ГОСТ 31818.11-2012, ГОСТ 31819.21-2012, ГОСТ 31819.23-2012, ГОСТ 30804.4.30-2013.
- изображение знака, утверждения типа средств измерений;
- изображение единого знака обращения продукции ЕАС при получении сертификата;
- знак двойного квадрата  для помещенных в изолирующий корпус счетчиков класса защиты II;
- испытательное напряжение изоляции символ С2 по ГОСТ 23217-78;
- условное обозначение по ГОСТ 25372-95 для счетчика с измерительными трансформаторами;
- надпись РОССИЯ;
- тип интерфейсов в соответствии со структурой условного обозначения счетчика, приведенной в п. 4.2;
- маркировка органов управления "КАДР", "ПРСМ", "ДСТП".

На крышке зажимной колодки счетчика с корпусом исполнения «С4» предусмотрено место для нанесения коэффициента трансформации измерительных трансформаторов тока

⁷⁷ Выполняется по требованию заказчика.

и напряжения, предназначенных для работы совместно со счетчиками, множителя трансформаторов и номера.

Знак "Внимание" (!) – по ГОСТ 23217-78.

На крышке зажимной колодки или на лицевой панели счетчика нанесены схемы включения счетчика.

ПРИЛОЖЕНИЕ А
(обязательное)
ГАБАРИТНЫЕ РАЗМЕРЫ СЧЕТЧИКА



Рисунок 221- Габаритные размеры счетчика в корпусе «S7»



Рисунок 222- Габаритные размеры счетчика в корпусе «С4»

ПРИЛОЖЕНИЕ Б
(обязательное)
УСТАНОВКА МОДУЛЯ СВЯЗИ СЕ810 В СЧЕТЧИК

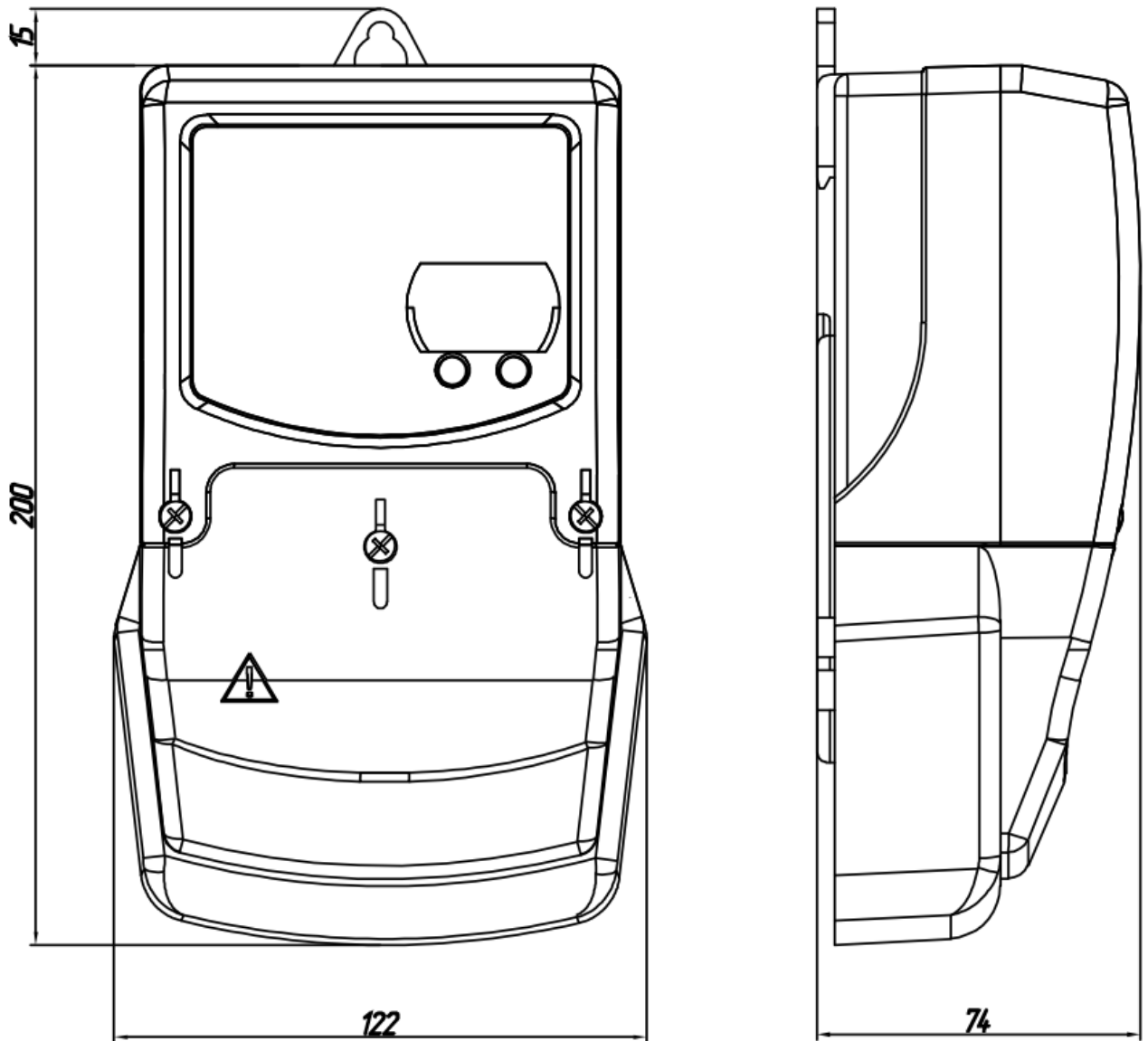
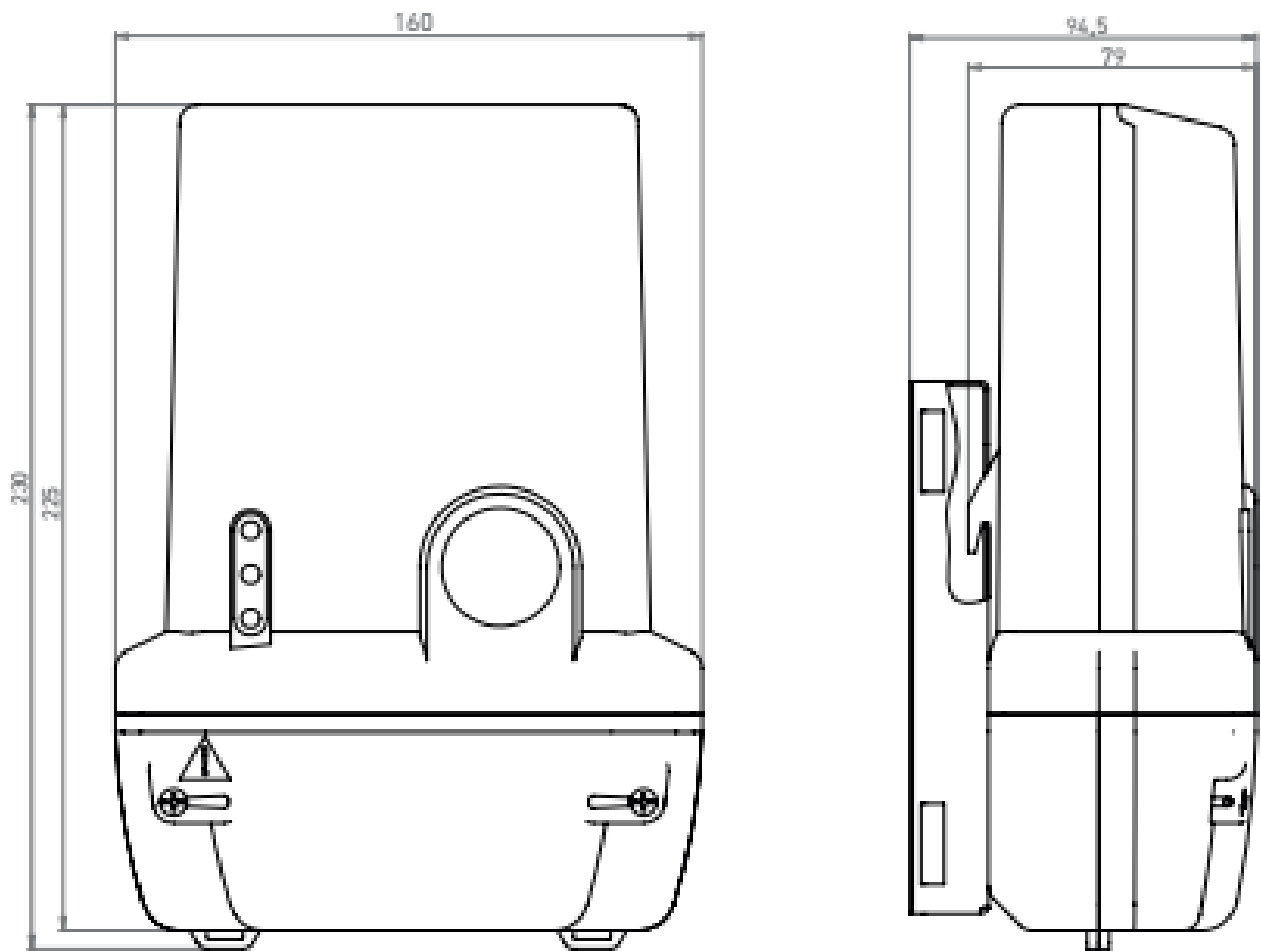